

YATO



PL STÓŁ CHŁODNICZY
EN UNDER COUNTER FRIDGE
DE KÜHLTISCH
RU ХОЛОДИЛЬНЫЙ СТОЛ
LT ŠALDYMO STALAS
LV AUKSTUMGALDS
CZ CHLADÍCÍ PULT
HU HŰTŐSZEKRENY
RO MASĂ DE RĂCIRE
ES MESA REFRIGERADA
FR TABLE RÉFRIGÉRÉE
IT TAVOLO REFRIGERATO

YG-05250
YG-05251
YG-05252
YG-05253
YG-05254
YG-05255
YG-05256
YG-05257
YG-05258
YG-05259
YG-05260
YG-05262
YG-05270
YG-05275
YG-05280
YG-05281
YG-05290
YG-05300
YG-05305B
YG-05310





Przeczytać instrukcję
Read the operating instruction
Bedienungsanleitung durchgelesen
Прочитать инструкцию
Perskaityti instrukciją
Jālasa instrukciju

Přečteť návod k použití
Olvasni utasítást
Čtešti instrukcjunie
Lea la instruccjón
Lisez la notice d'utilisation
Leggere il manuale d'uso



Ten symbol informuje o zakazie umieszczania zużytego sprzętu elektrycznego i elektronicznego (w tym baterii i akumulatorów) łącznie z innymi odpadami. Zużyty sprzęt powinien być zbierany selektywnie i przekazany do punktu zbierania w celu zapewnienia jego recyklingu i odzysku, aby ograniczać ilość odpadów oraz zmniejszyć stopień wykorzystania zasobów naturalnych. Niekontrolowane uwalnianie składników niebezpiecznych zawartych w sprzęcie elektrycznym i elektronicznym może stanowić zagrożenie dla zdrowia ludzkiego oraz powodować negatywne zmiany w środowisku naturalnym. Gospodarstwo domowe pełni ważną rolę w przyczynieniu się do ponownego użycia i odzysku, w tym recyklingu zużytego sprzętu. Więcej informacji o właściwych metodach recyklingu można uzyskać u władz lokalnych lub sprzedawcy.

This symbol indicates that waste electrical and electronic equipment (including batteries and storage cells) cannot be disposed of with other types of waste. Waste equipment should be collected and handed over separately to a collection point for recycling and recovery, in order to reduce the amount of waste and the use of natural resources. Uncontrolled release of hazardous components contained in electrical and electronic equipment may pose a risk to human health and have adverse effects for the environment. The household plays an important role in contributing to reuse and recovery, including recycling of waste equipment. For more information about the appropriate recycling methods, contact your local authority or retailer.

Dieses Symbol weist darauf hin, dass Elektro- und Elektronik-Altgeräte (einschließlich Batterien und Akkumulatoren) nicht zusammen mit anderen Abfällen entsorgt werden dürfen. Altgeräte sollten getrennt gesammelt und bei einer Sammelstelle abgegeben werden, um deren Recycling und Verwertung zu gewährleisten und so die Abfallmenge und die Nutzung natürlicher Ressourcen zu reduzieren. Die unkontrollierte Freisetzung gefährlicher Stoffe, die in Elektro- und Elektronikgeräten enthalten sind, kann eine Gefahr für die menschliche Gesundheit darstellen und negative Auswirkungen auf die Umwelt haben. Der Haushalt spielt eine wichtige Rolle bei der Wiederverwendung und Verwertung, einschließlich des Recyclings von Altgeräten. Weitere Informationen zu den geeigneten Recyclingverfahren erhalten Sie bei den örtlichen Behörden oder Ihrem Händler.

Этот символ информирует о запрете помещать изношенное электрическое и электронное оборудование (в том числе батареи и аккумуляторы) вместе с другими отходами. Изношенное оборудование должно собираться селективно и передаваться в точку сбора, чтобы обеспечить его переработку и утилизацию, для того, чтобы ограничить количество отходов, и уменьшить использование природных ресурсов. Неконтролируемый выброс опасных веществ, содержащихся в электрическом и электронном оборудовании, может представлять угрозу для здоровья человека, и приводит к негативным изменениям в окружающей среде. Домашнее хозяйство играет важную роль при повторном использовании и утилизации, в том числе, утилизации изношенного оборудования. Подробную информацию о правильных методах утилизации можно получить у местных властей или у продавца.

Šis simbolis rodo, kad draudžiama išmesti panaudoję elektrinę ir elektroninę įrangą (įskaitant baterijas ir akumuliatorius) kartu su kitomis atliekomis. Naudota įranga turėtų būti renkama atskirai ir siunčiama į surinkimo punktą, kad būtų užtikrintas jos perdirbimas ir utilizavimas, siekiant sumažinti atliekas ir sumažinti gamtos išteklių naudojimą. Nekontroliuojamas pavojingų komponentų, esančių elektros ir elektroninėje įrangoje, išsiskyrimas gali kelti pavojų žmonių sveikatai ir sukelti neigiamus natūralios aplinkos pokyčius. Namų ūkis vaidina svarbų vaidmenį prisidedant prie pakartotinio įrenginių naudojimo ir utilizavimo, įskaitant perdirbimą. Norėdami gauti daugiau informacijos apie tinkamus perdirbimo būdus, susisiekiite su savo vietos valdžios institucijomis ar pardavėju.

Šis simbols informē par aizliegumu izmest elektrisko un elektronisko iekārtu atkritumos (tostarp baterijas un akumulatorus) kopā ar citiem atkritumiem. Nolieotas iekārtas ir jāsavāc atsevišķi ar jānodod savākšanas punktam ar mērķi nodrošināt atkritumu otrreizēju pārstrādi un reģenerāciju, lai ierobežotu to apjomu un samazinātu dabas resursu izmantošanas līmeni. Elektriskajās un elektroniskajās iekārtās ievērtō bīstamo sastāvdaļu nekontrolēta izdalīšanās var radīt cilvēku veselības apdraudējumu un izraisīt negatīvas izmaiņas apkārtnē vidē. Mājsaimniecība pilda svarīgu lomu otrreizējās izmantošanas un reģenerācijas, tostarp nolietoto iekārtu pārstrādes veicināšanā. Vairāk informācijas par atbilstošo otrreizējās pārstrādes metodēm var saņemt pie vietējo varas iestāžu pārstāvjiem vai pārdevēja.

Tento symbol informuje, že je zakázáno likvidovat použité elektrické a elektronické zařízení (včetně baterií a akumulátorů) společně s jiným odpadem. Použité zařízení by mělo být shromažďováno selektivně a odesláno na sběrné místo, aby byla zajištěna jeho recyklace a využití, aby se snížilo množství odpadu a snížili stupeň využití přírodních zdrojů. Nekontrolované uvolňování nebezpečných složek obsažených v elektrických a elektronických zařízeních může představovat hrozbu pro lidské zdraví a způsobit negativní změny v přírodním prostředí. Domácnost hraje důležitou roli při přispívání k opětovnému použití a využití, včetně recyklace použitého zařízení. Další informace o vhodných způsobech recyklace Vám poskytne místní úřad nebo prodejce.

Ez a szimbólum arra hívja fel a figyelmet, hogy tilos az elhasznált elektromos és elektronikus készüléket (többek között elemeket és akkumulátorokat) egyéb hulladékokkal együtt kidobni. Az elhasznált készüléket szelektíven gyűjtse és a hulladék mennyiségének, valamint a természetes erőforrások felhasználásának csökkentésére érdekében adja le a megfelelő gyűjtőpontra újrafeldolgozás és újrahasznosítás céljából. Az elektromos és elektronikus készülékekben található veszélyes összetevők ellenőrizetlen kibocsátása veszélyt jelenthet az emberi egészségre és negatív változásokat okozhat a természetes környezetben. A háztartások fontos szerepet töltenek be az elhasznált készülék újrafeldolgozásában és újrahasznosításában. Az újrahasznosítás megfelelő módjairól kapcsolatos további információkat a helyi hatóságoktól vagy a termék értékesítőjétől szerezhet.

Acest simbol indică faptul că deeurile de echipamente electrice și electronice (inclusiv baterii și acumulatori) nu pot fi eliminate împreună cu alte tipuri de deeururi. Deeururile de echipamente trebuie colectate și predate separat la un punct de colectare în vederea reciclării și recuperării, pentru a reduce cantitatea de deeururi și consumul de resurse naturale. Eliberarea necontrolată a componentelor periculoase conținute în echipamentele electrice și electronice poate prezenta un risc pentru sănătatea oamenilor și are efecte adverse asupra mediului. Gospodăriile joacă un rol important prin contribuția lor la reutilizare și recuperare, inclusiv reciclarea deeururilor de echipamente. Pentru mai multe informații în legătură cu metodele de reciclare adecvate, contactați autoritățile locale sau distribuitorul dumneavoastră.

Este simbolo indica que los residuos de aparatos eléctricos y electrónicos (incluidas las pilas y acumuladores) no pueden eliminarse junto con otros residuos. Los aparatos usados deben recogerse por separado y entregarse a un punto de recogida para garantizar su reciclado y recuperación a fin de reducir la cantidad de residuos y el uso de los recursos naturales. La liberación incontrolada de componentes peligrosos contenidos en los aparatos eléctricos y electrónicos puede suponer un riesgo para la salud humana y causar efectos adversos en el medio ambiente. El hogar desempeña un papel importante en la contribución a la reutilización y recuperación, incluido el reciclado de los residuos de aparatos. Para obtener más información sobre los métodos de reciclaje adecuados, póngase en contacto con su autoridad local o distribuidor.

Ce symbole indique que les déchets d'équipements électriques et électroniques (y compris les piles et accumulateurs) ne peuvent être éliminés avec d'autres déchets. Les équipements usagés devraient être collectés séparément et remis à un point de collecte afin d'assurer leur recyclage et leur valorisation et de réduire ainsi la quantité de déchets et l'utilisation des ressources naturelles. La dissémination incontrôlée de composants dangereux contenus dans des équipements électriques et électroniques peut présenter un risque pour la santé humaine et avoir des effets néfastes sur l'environnement. Le ménage joue un rôle important en contribuant à la réutilisation et à la valorisation, y compris le recyclage des équipements usagés. Pour plus d'informations sur les méthodes de recyclage appropriées, contactez votre autorité locale ou votre revendeur.

Questo simbolo indica che l'apparecchiatura elettrica e elettronica usurata (compresa le batterie e gli accumulatori) non può essere smaltita insieme con altri rifiuti. Le apparecchiature usurate devono essere raccolte separatamente e consegnate al punto di raccolta specializzato per garantire il riciclaggio e il recupero, al fine di ridurre la quantità di rifiuti e diminuire l'uso delle risorse naturali. Il rilascio incontrollato dei componenti pericolosi contenuti nelle apparecchiature elettriche e elettroniche può costituire il rischio per la salute umana e causare gli effetti negativi sull'ambiente naturale. Il nucleo familiare svolge il ruolo importante nel contribuire al riutilizzo e al recupero, compreso il riciclaggio dell'apparecchiatura usurata. Per ottenere le ulteriori informazioni sui metodi di riciclaggio appropriate, contattare l'autorità locale o il rivenditore.

CHARAKTERYSTYKA PRODUKTU

Stół chłodniczy służy do przechowywania produktów spożywczych w warunkach chłodniczych. W zależności od przeznaczenia określonego zakresem temperatury pracy produkt może służyć do przechowywania schłodzonych produktów lub do ich zamrażania i dalszego przechowywania w tym stanie. Błat stołu dzięki możliwości schłodzenia także pozwala na przygotowywanie produktów w warunkach chłodniczych. Dzięki elektronicznie sterowanemu procesowi utrzymywania temperatury praca urządzeń jest wydajna i nie wymaga ingerencji obsługi. Prawidłowa, niezawodna i bezpieczna praca produktu jest zależna od właściwej eksploatacji, dlatego:

Przed przystąpieniem do użytkowania produktu należy przeczytać całą instrukcję i zachować ją.

Za wszelkie szkody i obrażenia powstałe w wyniku używania produktu niezgodnie z przeznaczeniem, nie przestrzegania przepisów bezpieczeństwa i zaleceń niniejszej instrukcji, dostawca nie ponosi odpowiedzialności. Używanie produktu niezgodnie z przeznaczeniem, powoduje także utratę praw użytkownika do gwarancji, a także z tytułu rękojmi.

WYPOSAŻENIE

Produkt jest dostarczany w stanie kompletnym i nie wymaga montażu. Przed rozpoczęciem użytkowania produktu należy jednak usunąć wszystkie elementy opakowania i zabezpieczeń na czas transportu. Wymagane są także czynności przygotowawcze opisane w dalszej części instrukcji.

OGÓLNE ZALECENIA UŻYTKOWANIA

Produkt został zaprojektowany do użytku profesjonalnego i jego obsługa powinna być przeprowadzana przez personel posiadający odpowiednie kwalifikacje. Produkt służy tylko do przechowywania schłodzonych produktów spożywczych. Zabronione jest przechowywanie innych produktów niż spożywcze. W szczególności nie przechowywać w produkcie substancji wybuchowych takich, jak puszki z aerozolem zawierające gaz palny lub innymi łatwopalnymi i wybuchowymi substancjami. Produkt nie jest także przeznaczony do przechowywania produktów medycznych, krwi i jej składników. W instalacji układu chłodniczego znajduje się łatwopalna substancja, która ze względu na zamknięty charakter obiegu czynnika chłodzącego nie stanowi bezpośredniego zagrożenia dla użytkownika, ale należy przestrzegać poniższych ostrzeżeń. **OSTRZEŻENIE:** Nie zasłaniać otworów wentylacyjnych w obudowie produktu lub we wbudowanej konstrukcji. **OSTRZEŻENIE:** W celu przyspieszenia procesu rozmrażania nie posługiwać się środkami mechanicznymi ani innymi środkami niż zalecane przez wytwórcę. **OSTRZEŻENIE:** Chronić przed uszkodzeniem układ chłodniczy. **OSTRZEŻENIE:** Wewnątrz komory do przechowywania żywności nie używać sprzętu elektrycznego innego typu niż zalecany przez wytwórcę. Zabronione jest samodzielne naprawianie, demontaż lub modyfikacja układu chłodzącego. Produkt nie jest przeznaczony do użytkowania przez dzieci w wieku co najmniej 8 lat oraz osoby o obniżonych możliwościach fizycznych, umysłowych i osoby o braku doświadczenia i znajomości sprzętu. Chyba, że będzie nad nimi sprawowany nadzór lub zostanie przeprowadzony instruktaż odnośnie użytkowania produktu w bezpieczny sposób tak, aby związane z tym zagrożenia były zrozumiałe. Dzieci nie powinny bawić się produktem. Dzieci bez nadzoru nie powinny wykonywać czyszczenia i konserwacji sprzętu.

Zalecenia dotyczące transportu i instalacji produktu

UWAGA! Instalacji i podłączenia produktu może dokonywać tylko wykwalifikowany personel. Produkt należy transportować tylko w pozycji roboczej. Jeżeli podczas transportu lub

instalacji konieczne jest przechylenie produktu nie należy przekraczać kąta 45 stopni. Niezależnie od sposobu przeprowadzenia transportu i montażu, należy odczekać co najmniej 12 godzin pomiędzy ustawieniem produktu w docelowym miejscu, a jego podłączeniem do zasilania. Czas ten jest potrzebny na ustabilizowanie płynów eksploatacyjnych wewnątrz układów produktu. Nieprzestrzeganie tego zalecenia może doprowadzić do uszkodzenia produktu. Produkt transportować unikając wstrząsów. Produkt może być postawiony tylko na twardym, płaskim, równym i niepalnym podłożu. Podłoże powinno wytrzymywać ciężar samego urządzenia wraz z produktami spożywczymi w nim umieszczonymi. W miejscu instalacji produktu należy zapewnić odpowiednią wentylację, żaden otwór wentylacyjny nie może być zasłonięty. Należy zapewnić przerwę co najmniej 10 cm dookoła produktu oraz co najmniej 30 cm nad produktem. Pozwoli to na właściwą wentylację produktu. Na produkcie nie stawiać żadnych przedmiotów. Zabronione jest wiercenie w produkcie jakichkolwiek otworów, a także jakakolwiek inna modyfikacja produktu nieopisana w instrukcji. Miejsce instalacji produktu należy wybrać tak, aby nie znajdowało się w pobliżu źródeł ciepła takich, jak piece, nagrzewnice oraz w pobliżu otwartego ognia. Na miejsce instalacji produktu nie powinny bezpośrednio padać promienie słoneczne. W przeciwnym wypadku wydajność produktu może ulec pogorszeniu, a koszty eksploatacji mogą wzrosnąć. Wilgotność w miejscu instalacji nie powinna być większa niż wilgotność względna przewidziana przez klasę klimatyczną produktu. Objaśnienie znaczenia klas klimatycznych można znaleźć w dalszej części instrukcji.

Zalecenia dotyczące podłączania produktu do zasilania

Przed podłączeniem produktu do zasilania należy się upewnić, że napięcie, częstotliwość i wydajność sieci zasilającej odpowiadają wartościom widocznym na tabliczce znamionowej produktu. Wtyczka musi pasować do gniazdka. Zabronione jest jakiegokolwiek przerabianie wtyczki. Produkt musi być podłączony bezpośrednio do pojedynczego gniazdka sieci zasilającej. Zabronione jest korzystanie z przedłużaczy, rozgałęźników i gniazd podwójnych. Obwód sieci zasilającej musi być wyposażony w przewód ochronny oraz zabezpieczenie 16 A. Unikać kontaktu kabla zasilającego z ostrymi krawędziami oraz gorącymi przedmiotami i powierzchniami. Podczas pracy produktu kabel zasilający musi być zawsze w pełni rozwinięty, a jego położenie należy ustalić tak, aby nie stanowił przeszkody w trakcie obsługi produktu. Ułożenie kabla zasilającego nie może powodować ryzyka potknięcia. Gniazdko zasilające powinno znajdować się w takim miejscu, aby zawsze była możliwość szybkiego odłączenia wtyczki kabla zasilającego produkt. Podczas odłączania wtyczki kabla zasilającego zawsze należy ciągnąć za obudowę wtyczki, nigdy za kabel. Jeżeli kabel zasilający lub wtyczka ulegną uszkodzeniu, należy je natychmiast odłączyć od sieci zasilającej i skontaktować się z autoryzowanym serwisem producenta celem wymiany. Nie używać produktu z uszkodzonym kablem zasilającym lub wtyczką. Kabel zasilający lub wtyczka nie mogą zostać naprawione, w przypadku uszkodzenia tych elementów należy je wymienić na nowe pozbawione wad. W przypadku odłączenia lub zaniku zasilania produktu należy odczekać co najmniej pięć minut przed ponownym podłączeniem do sieci zasilającej.

Zalecenie dotyczące przechowywania produktów spożywczych

Nie umieszczać produktów kwaśnych i ostrych w pojemnikach aluminiowych. Do przechowywania produktów takiego rodzaju stosować pojemniki wykonane ze stali kwasoodpornej. We wnętrzu chłodziarek należy umieszczać produkty spożywcze z zachowaniem odstępów. Pozwoli to na cyrkulację powietrza co poprawi wydajność chłodzenia i zmniejszy koszty eksploatacji. We wnętrzu zamrażarek należy produkty umieszczać możliwie ciasno. Dzięki takiemu ułożeniu łatwiej i szybciej będzie można zamrozić, a następnie utrzymać produkty spożywcze w temperaturze roboczej. Jeżeli pojemność produktu została określona za pomocą ilości i rodzaju pojemników GN, oznacza, że produkt jest przeznaczony do przechowywania żywności umieszczonej w pojemnikach GN. Zabronione jest bezpośrednie umieszczanie żywności w takich produktach lub umieszczanie ich innych rodzajach pojemników niż GN. Zalecane jest stosowanie pojemników GN YATO.

Klasa klimatyczna

Klasa klimatyczna oznaczana według normy EN ISO 23953-2 za pomocą cyfry, oznacza warunki otoczenia w jakich powinien pracować produkt, aby temperatura w komorze chłodniczej nie przekroczyła zakresu pracy co gwarantuje bezpieczne przechowywanie produktów żywnościowych. Norma EN ISO 23953-2 określa maksymalną temperaturę otoczenia oraz wilgotność względną. Poniżej zaprezentowano tabelę obrazującą warunki otoczenia dla danej klasy klimatycznej. W celu uzyskania bardziej szczegółowych informacji należy zapoznać się z treścią wyżej wymienionej normy.

Klasa klimatyczna	Min. temp. otoczenia	Maks. temp. otoczenia	Wilgotność względna
0	-	20 °C	50%
1	-	16 °C	80%
2	-	22 °C	65%
3	-	25 °C	60%
4	-	30 °C	55%
5	-	40 °C	40%
6	-	27 °C	70%
7	-	35 °C	70%
8	-	24 °C	55%

OBSŁUGA PRODUKTU

Instalacja i uruchomienie produktu

Produkt należy rozpakować, całkowicie usuwając wszystkie elementy opakowania. Zaleca się zachować opakowanie, może być pomocne przy późniejszym transporcie i magazynowaniu produktu.

W zależności od rodzaju produktu zamontować półki lub pojemniki GN.

Produkt może być wyposażony w półki zamontowane fabrycznie. Położenie półek można dostosować do własnych potrzeb. Należy w tym celu zmienić położenie prowadnic w przypadku półek wysuwanych lub wsporników w przypadku półek nieruchomych. Prowadnice lub wsporniki należy montować tak, aby półki były zamocowane stabilnie i poziomo.

Wybrać miejsce instalacji produktu zgodnie z zaleceniami podanymi powyżej. W miejscu instalacji dokładnie wypoziomować produkt. Jeżeli produkt został wyposażony w regulowane podstawki, poziomowania może dokonać za ich pomocą. Niedokładne wypoziomowanie produktu będzie skutkowało głośną pracą.

Jeżeli produkt został wyposażony w kółka po ustawieniu produktu w miejscu docelowym należy zablokować ich możliwość ruchu. Za pomocą hamulców lub klinów.

Produkt umyć zgodnie ze wskazówkami z punktu „Konserwacja produktu”.

Zamknąć drzwiczki produktu.

Po odczekaniu dwunastu godzin, potrzebnych na ustabilizowanie się płynów eksploatacyjnych układów produktów, podłączyć wtyczkę kabla zasilającego do gniazdka sieci zasilającej, a urządzenie włączyć włącznikiem. Bedzie słyszalny dźwięk pracującej sprężarki oraz może być słyszalny dźwięk przepływającego płynu w instalacji chłodniczej.

Wyregulować temperaturę oraz inne ustawienia zgodnie ze wskazówkami z punktu „Obsługa panelu sterującego”.

Odczekać do czasu, aż wewnątrz produktu osiągnie ustaloną temperaturę.

We wnętrzu witryn chłodniczych należy umieszczać produkty uprzednio schłodzone. We wnętrzu szaf i stołów można umieszczać zarówno produkty schłodzone jak i przeznaczone do schłodzenia. Temperatura produktów nie powinna być wyższa niż temperatura pokojowa.

Obsługa panelu sterującego

Produkt został wyposażony w panel sterujący, pozwalający obsłużyć na regulację temperatury wewnątrz witryny oraz ręczne uruchomienie procesu odszraniania.

Do ustawiania temperatury służą strzałki, skierowana do góry zwiększa temperaturę, a skierowana do dołu zmniejsza.

Wyświetlacz pokazuje temperaturę zmierzoną za pomocą czujników umieszczonych wewnątrz produktu. Temperaturę można ustawić w zakresie podanym w tabeli z danymi technicznymi oraz na tabliczce znamionowej produktu.

Naciśnięcie i zwolnienie przycisku „SET”. Spowoduje wyświetlenie ustawionej temperatury pracy. Ponowne naciśnięcie i zwolnienie przycisku „SET” lub odczekanie ok. 5 sekund spowoduje powrót do normalnego wskazania.

Naciśnięcie i przytrzymanie przez ok. 2 sekundy przycisku „SET” pozwala na zmianę ustawionej temperatury. Wskaźnik jednostki temperatury „°C” lub „°F” będzie pulsował, zmianę nastawy można dokonać za pomocą przycisków strzałek. Zapamiętanie wprowadzonej nastawy nastąpi po ponownym naciśnięciu przycisku „SET” lub odczekaniu 10 sekund po zmianie nastawy.

Jednoczesne naciśnięcie i przytrzymanie przycisków „SET” oraz strzałki skierowanej w dół przez ok. 3 sekundy spowoduje uruchomienie trybu programowania parametrów, jednocześnie zacznie pulsować wskaźnik jednostki temperatury „°C” lub „°F”. Za pomocą strzałek należy wybrać parametr, a następnie nacisnąć i zwolnić przycisk „SET” w celu wyświetlenia jego wartości. Wartość można zmienić za pomocą przycisków strzałek. Zatwierdzenie nowej nastawy należy przeprowadzić za pomocą naciśnięcia i zwolnienia przycisku „SET”. Spowoduje to także samoczynne przejście do wyświetlania następnego parametru. Wyjście z trybu programowania parametrów następuje po jednoczesnym naciśnięciu i przytrzymaniu przycisków „SET” oraz strzałki skierowanej w górę. Jeżeli od ostatniego naciśnięcia jakiegokolwiek przycisku uplynie 15 sekund. Panel sterujący samoczynnie zakończy pracę w trybie programowania parametrów, a wszystkie nastawy zostaną zapamiętane.

Uwaga! Parametry pracy produktu zostały podzielone na dwie grupy. Jedna jest dostępna w trybie jawnym, opisanym powyżej, a druga w trybie ukrytym, który wymaga osobnej procedury w celu ich zmiany. Parametrów z dowolnej z grup nie należy zmieniać bez przeczytania i zrozumienia ich znaczenia. Nie należy zmieniać wartości parametrów poniżej/ powyżej wartości granicznej wymienionej w instrukcji. Ustawienie parametrów poza zakresem pracy może doprowadzić do nieprawidłowej pracy produktu, co może być przyczyną trwałego uszkodzenia produktu, przyczyną pożaru lub porażenia prądem elektrycznym. Za szkody powstałe w wyniku zmiany parametrów poza wartości graniczne producent nie ponosi odpowiedzialności.

Zmiany parametrów w ukrytym trybie można dokonać w następujący sposób. Jednoczesne naciśnięcie i przytrzymanie przycisków „SET” oraz strzałki w dół przez ok. 3 sekundy spowoduje uruchomienie trybu programowania parametrów, jednocześnie zacznie pulsować wskaźnik jednostki temperatury „°C” lub „°F”. Zwolnić nacisk na przyciski, a następnie ponownie nacisnąć te same przyciski i przytrzymać je przez ok. 7 sekund. Zostanie wyświetlone wskazanie L2 i zostanie wyświetlony pierwszy parametr z menu oznaczony „Hy”. Zmianę i zapamiętywanie parametrów należy przeprowadzić wg procedury opisanej dla trybu jawnego.

Jeżeli w trybie jawnym nie będzie widocznego żadnego parametru wtedy wskaźnik wyświetli symbol „nP” po upływie ok. 3 sekund. W takim wypadku wszystkie parametry znajdują się w trybie ukrytym. Parametry można przenosić pomiędzy obydwoimi trybami. W trybie ukrytym należy jednocześnie nacisnąć przycisk oznaczony „SET” oraz strzałkę skierowaną w dół. Jeżeli parametr jest już widoczny w trybie jawnym, podczas przeglądania parametrów w trybie ukrytym będzie wyświetlany symbol znaku oddzielającego część całkowitą wskazania od części dziesiętnej obok symbolu parametru.

Naciśnięcie i przytrzymanie przez ok. 2 sekundy przycisku oznaczonego symbolem płatka śniegu oraz kropel wody spowoduje ręczne uruchomienie procesu odszraniania komory chłodniczej.

Blokada przycisków nastąpi po jednoczesnym naciśnięciu i przytrzymaniu przez ok. 3 sekundy obu przycisków strzałek. Wyświetlony zostanie symbol „OF”. Po zablokowaniu przycisków jakiegokolwiek naciśnięcie i przytrzymanie przez ok. 3 sekundy dowolnego przycisku spowoduje wyświetlenie wskazania „OF”. Przyciski można odblokować przez jednoczesne naciśnięcie i przytrzymanie przez ok. 3 sekundy obu przycisków strzałek. Po odblokowaniu zostanie wyświetlone wskazanie „on”.

Wykaz parametrów

Uwaga! Poniżej wymieniono pełną listę parametrów. Niektóre parametry mogą nie być dostępne w wersji panelu sterującego zainstalowanego w produkcie.

Parametry dotyczące regulacji

Hy – tolerancja (0,1 °C ~ 25 °C / 1 °F ~ 45 °C) – tolerancja temperatury pracy. Sprężarka produktu uruchomi się kiedy temperatura osiągnie sumę temperatury pracy i tolerancji. Sprężarka wyłączy się kiedy temperatura zrówna się z ustawioną temperaturą pracy.

LS – minimalna temperatura (od -55 °C / -67 °C) – minimalna temperatura pracy.

US – maksymalna temperatura pracy (do +99 °C / +99 °F) – maksymalna temperatura pracy.

Uwaga! Obu powyższych parametrów nie należy ustawiać poza zakres wymieniony w instrukcji obsługi oraz widoczny na tabliczce znamionowej produktu.

ot – kalibracja pierwszego czujnika (-9,9 ~ +9,9 °C / -17 ~ +17 °F) – umożliwi ustawienie przesunięcia temperatury pierwszego czujnika.

P2 – obecność czujnika parowania – n= - nie obecny; y= - obecny.
 oE – kalibracja drugiego czujnika (-9,9 ~ +9,9 °C / -17 ~ +17 °F) – umożliwiają ustawienie przesunięcia temperatury drugiego czujnika.
 od – opóźnienie aktywacji wyjścia podczas uruchomienia (0 – 99 min.) – parametr określa czas opóźnienia zadziałania wyjścia po uruchomieniu instrumentu.
 AC – cykl pracy sprężarki (0 – 50 min.) – czas pomiędzy zatrzymaniem i wznowieniem pracy sprężarki.
 Cy – włączenie sprężarki przy uszkodzonym czujniku (0 – 99 min.) – czas podczas którego sprężarka jest uruchomiona w przypadku uszkodzonego czujnika termostatu. Przypadku nastawy Cy = 0, sprężarka jest zawsze włączona.
 Cn – wyłączenie sprężarki przy uszkodzonym czujniku (0 – 99 min.) – czas podczas którego sprężarka jest wyłączona w przypadku uszkodzonego czujnika termostatu. Przypadku nastawy Cy = 0, sprężarka jest zawsze wyłączona.

Parametry dotyczące wyświetlania

CF – jednostka pomiarowa (°C / °F) – jednostka miary temperatury °C – stopnie Celsjusza, °F – stopnie Farenheita. Uwaga! Po zmianie jednostki temperatury należy sprawdzić i ewentualnie zmienić ustawienia następujących parametrów: Hy, LS, oE, o1, AU, AL.
 rE – rozdzielczość (tylko dla °C) – dE + in – część dziesiąta pomiędzy -9,9, a 9,9 °C; in= część całkowita
 Ld – domyślne wyświetlanie (P1 + P2) P1= czujnik termostatu; P2= czujnik parownika; SP – ustawiona temperatura
 dy – opóźnienie wyświetlania (0 – 15 min.) – czas po jakim wyświetlanie się zmienia o 1 °C / 1 °F gdy temperatura wzrośnie.

Parametry dotyczące rozmrażania

td – rodzaj rozmrażania (EL – in) – EL= grzałka elektryczna, sprężarka wyłączona; in= gorący gaz, sprężarka włączona
 dE – temperatura zakończenia rozmrażania (-50 ~ +50 °C / -67 ~ +99 °F) jeżeli P2 = y – ustawia temperaturę mierzona przez czujnik parownika, która kończy proces rozmrażania.
 id – interwał pomiędzy procesami rozmrażania (0-99 min.) – określa czas pomiędzy początkami dwóch trybów rozmrażania.
 Md – maksymalny czas rozmrażania (0-99 min. przy czym 0 oznacza brak rozmrażania) - w przypadku gdy P2 = n, ustawia czas trwania rozmrażania, w przypadku gdy P2 = y, ten parametr oznacza maksymalny czas trwania rozmrażania.
 dd – opóźnienie rozpoczęcia rozmrażania (0-99 min.) – parametr użyteczny gdy trzeba zróżnicować czas rozpoczęcia rozmrożeń, aby uniknąć przeciążenia sieci zasilającej.
 dF – wyświetlanie w trakcie rozmrażania (rt / it / SP / dF) – rt = rzeczywista temperatura; it = temperatura rozpoczęcia rozmrażania; SP = ustawiona temperatura; dF = etykieta dF.
 dt – czas skraplania (0-99 min.) – interwał czasowy pomiędzy osiągnięciem temperatury zakończenia rozmrażania, a przywróceniem działania normalnego sterowania. Czas pozwalający na usunięcie kropli wody, które mogły powstać podczas rozmrażania.
 dP – rozmrażanie podczas uruchomienia (y / n) – y = po uruchomieniu zostanie przeprowadzony proces rozmrażania; n = rozmrażanie nie zostanie przeprowadzone po uruchomieniu.

Parametry dotyczące wentylatorów

FC – tryb pracy wentylatorów (cn, on, cY, oY) – cn = wentylatory uruchomione podczas pracy sprężarki, wyłączone podczas rozmrażania; on= praca ciągła wentylatorów, wyłączone podczas rozmrażania; cY= wentylatory uruchomione podczas pracy sprężarki, włączone podczas rozmrażania; oY = praca ciągła wentylatorów, włączone podczas rozmrażania.
 Fd – opóźnienie po rozmrozeniu (0-99 min.) – czas pomiędzy zakończeniem rozmrażania a uruchomieniem wentylatorów.
 FS – temperatura wyłączenia wentylatorów (-50 ~ +50 °C / -67 ~ +99 °F) – ustawia temperaturę, czujnika parownika, powyżej której wentylatory zostaną wyłączone.

Parametry dotyczące alarmów

AU – alarm maksymalnej temperatury (AL + 99 °C / 99 °F) - jeżeli zostanie osiągnięta ustawiona tym parametrem temperatura, uruchomi się alarm, po czasie ustawionym przez parametr Ad.
 AL – alarm temperatury minimalnej (-55 + AU °C / -67 + AU °F) - jeżeli zostanie osiągnięta ustawiona tym parametrem temperatura, uruchomi się alarm, po czasie ustawionym przez parametr Ad.
 Ad – opóźnienie alarmu temperatury (0-99 min.) – interwał czasowy pomiędzy wystąpieniem warunków rozpoczęcia alarmu, a jego sygnalizacją.
 dA – opóźnienie alarmu temperatury po uruchomieniu (0-99 min.) – interwał czasowy pomiędzy wystąpieniem warunków rozpoczęcia alarmu, a jego sygnalizacją po uruchomieniu produktu.

Parametry dotyczące cyfrowego wejścia

iP – polaryzacja wejścia cyfrowego (oP + cL) oP = aktywowane przez załączenie kontaktu; cL = aktywowane przez rozłączenie kontaktu.
 iF – konfiguracja cyfrowego wejścia (EA / bA / do / dF / Au / Hc) – EA = alarm zewnętrzny; wyświetlany jest komunikat „EA”; bA = poważny alarm, wyświetlany jest komunikat „CA”; do = funkcja łącznika drzwi; dF = aktywacja rozmrażania; Au = nieużywane; Hc = odwrócenie charakteru działania.
 di – opóźnienie wejścia cyfrowego (0-99 min.) – jeżeli iF = EA lub iF = bA określa interwał czasowy pomiędzy wykryciem zewnętrznego alarmu, a jego sygnalizacją; jeżeli iF = do określa opóźnienie uruchomienia alarmu otwartych drzwi.
 dC – stan sprężarki i wentylatorów w przypadku otwartych drzwi (no / Fn / cP / Fc) no = normalny; Fn = wentylatory wyłączone; cP = sprężarka wyłączona; Fc – sprężarka i wentylatory wyłączone.

rd – regulacja przy otwartych drzwiach ($n + y$) – n = brak regulacji jeżeli drzwi są otwarte; Y = jeżeli upłyne czas ustawiony za pomocą parametru „di” regulacja uruchomi się ponownie nawet jeśli zostanie uruchomiony alarm otwartych drzwi.

Inne parametry

d1 – wyświetlanie czujnika termostatu (tylko odczyt)

d2 – wyświetlanie czujnika parownika (tylko odczyt)

Pt – tablica kodów parametrów

rL – wersja oprogramowania

Umieszczanie produktów spożywczych w komorze chłodniczej produktu

W trakcie pracy nie jest konieczne wyłączenie produktu na czas umieszczania i usuwania produktów spożywczych w komorze chłodniczej. Należy jednak zadbać aby czas otwarcia drzwiczek był możliwie najkrótszy.

We wnętrzu witryn chłodniczych należy umieszczać produkty uprzednio schłodzone. We wnętrzu szaf i stołów można umieszczać zarówno produkty schłodzone jak i przeznaczone do schłodzenia. Temperatura produktów nie powinna być wyższa niż temperatura pokojowa. Umieszczenie nieschłodzonych produktów w komorze chłodniczej będzie skutkowało gromadzeniem się pary wodnej wewnątrz komory, przyspieszy proces narastania warstwy szronu oraz zwiększy zużycie energii przez produkt. Nie przekraczać maksymalnego obciążenia półek lub pojemników GN.

Konserwacja produktu

Ze względu na przeznaczenie produktu do przechowywania żywności należy produkt starannie konserwować. Pozwoli to zachować właściwą higienę przechowywania żywności.

Przed każdym czyszczeniem należy wyłączyć produkt, odłączyć wtyczkę kabla zasilającego od gniazdka, odczekać do jego ostudzenia i dopiero wtedy przystąpić do konserwacji.

Do czyszczenia produktu stosować tylko łagodne środki przeznaczone do czyszczenia naczyń kuchennych. Zabronione jest stosowanie środków czyszczących ściernych np. proszek lub mleczko czyszczące oraz środków zawierających substancje żrące. Nie stosować do czyszczenia rozpuszczalników benzyn lub alkoholi.

Środek czyszczący należy rozcieńczyć wodą zgodnie z informacjami do niego dołączonymi, następnie nanieść na miękką tkaninę i oczyścić produkt z zewnątrz i wewnątrz. Przed czyszczeniem wnętrza produktu należy usunąć z niego żywność.

Po zakończeniu dnia pracy należy z produktu usunąć żywność i przenieść ją do lodówki. Jeżeli produkt został wyposażony w wyjmowane półki, należy wyjąć je i oczyścić ręcznie poza produktem. Półek nie należy myć w zmywarce.

Jeżeli na tacy na dnie komory chłodniczej zebrała się woda należy go opróżnić. Jeżeli produkt został wyposażony w rurkę ściekową należy je użyć do opróżnienia, a następnie osuszyć pozostałości.

Produkt oczyścić, usuwając wszystkie resztki żywności, które mogły pozostać w produkcie. Pozostałości środka czyszczącego usunąć miękką tkaniną lekko nasączoną czystą wodą. Następnie osuszyć wszystkie powierzchnie za pomocą suchej miękkiej tkaniny.

UWAGA! Produkt nie jest przeznaczony do czyszczenia za pomocą strumienia wody. Nie należy też zanurzać produktu w wodzie. Produkt jest wyposażony w automatyczny system odszraniania, który zapobiega tworzeniu się szronu w komorze chłodniczej. Ze względu jednak na nieidealne warunki pracy produktu, częste otwieranie drzwiczek, umieszczanie w komorze chłodniczej nie do końca schłodzonych potraw, nie jest w stanie całkowicie zapobiec gromadzeniu się szronu. Należy raz w miesiącu przeprowadzić całkowite odszranianie produktu.

W tym celu należy z produktu usunąć żywność i przenieść ją do lodówki. Produkt wyłączając i odłączyć wtyczkę kabla zasilającego od gniazdka. Usunąć nadmiar wody z tacy, otworzyć drzwiczki i produkt pozostawić do samodzielnego rozmrożenia warstwy szronu. Cały czas kontrolować poziom napełnienia tacy na wodę i opróżniać ją tak często, aby nie doszło do jej przepełnienia.

UWAGA! Zabronione jest przyspieszanie w jakikolwiek procesu rozmrażania warstwy szronu, np. nie skućć warstwy szronu, nie polewać wodą, nie kierować na warstwę szronu strumienia ciepłego powietrza.

Po zakończeniu rozmrażania się szronu należy produkt umyć zgodnie z zaleceniami opisanymi powyżej.

W produktach YG-05350, YG-05355, YG-05356 oraz YG-05360, obudowa skraplacza z tyłu obudowy jest osłonięta siatką ochronną. Siatkę ochronną należy czyścić za pomocą pędzla lub strumienia sprężonego powietrza. Niedozwolone jest stosowanie twardych przedmiotów, strumienia wody lub innej cieczy do czyszczenia siatki.

Magazynowanie produktu

Jeżeli produkt nie będzie użytkowany przez dłuższy czas należy z produktu usunąć żywność i przenieść ją do lodówki. Produkt wyłączając i odłączyć wtyczkę kabla zasilającego od gniazdka. Rozmrozić warstwę szronu, usunąć całą wodę z tacy, a następnie dokładnie wyczyścić produkt. Pozostawić otwarte drzwiczki w celu dokładnego osuszenia wnętrza komory chłodniczej. Po osuszeniu drzwiczki zamknąć.

Produkt podczas magazynowania przechowywać w pomieszczeniach, chronić przed dostępem kurzu, brudu i wilgoci. Zaleca się magazynowanie produktu w fabrycznym opakowaniu.

Magazynować produkt w położeniu roboczym. Nie przechylać, nie układać produktów warstwami. Nie stawiać niczego na produkcie.

Usuwanie usterek

Poniżej przedstawiono typowe usterki, przyczyny ich powstawania oraz możliwe rozwiązania. W razie jakichkolwiek wątpliwości należy zaprzestać użytkowania produktu, odłączyć od zasilania i skontaktować się autoryzowanym serwisem producenta.

Usterka	Możliwa przyczyna	Rozwiązanie problemu
Urządzenie nie uruchamia się	Urządzenie nie zostało włączone	Sprawdź czy urządzenie zostało prawidłowo podłączone i włączone włącznikiem
	Wtyczka lub kabel zostały uszkodzone	Należy się skontaktować z autoryzowanym serwisem
	Awaria zasilania	Sprawdź zasilanie
	Uszkodzenie wewnętrznego okablowania	Należy się skontaktować z autoryzowanym serwisem
Urządzenie uruchamia się, ale temperatura jest zbyt niska/ zbyt wysoka	Zbyt dużo lodu na parowniku	Przeprowadzić rozmrażanie urządzenia
	Skrapłacz zablokowany kurzem lub pyłem	Należy się skontaktować z autoryzowanym serwisem
	Niepoprawnie zamknięte drzwi	Sprawdź czy drzwi zostały zamknięte, a ich uszczelka nie została uszkodzona
	Urządzenie umieszczone zbyt blisko źródła ciepła lub został zakłócony przepływ powietrza wokół skraplacza.	Zmienić miejsce ustawienia urządzenia
	Zbyt wysoka temperatura otoczenia	Zwiększyć wydajność wentylacji lub przenieść urządzenie w chłodniejsze miejsce
	Niewłaściwe produkty spożywcze umieszczone w komorze chłodniczej	Usunąć nadmiernie ciepłą żywność, sprawdzić czy żywność nie blokuje wentylatorów.
	Przeciążone urządzenie	Zmniejszyć ilość żywności w urządzeniu.
Z urządzenia wycieka woda	Urządzenie nie zostało wypoziomowane	Wypoziomować urządzenie
	Wylot został zablokowany	Oczyszczyć wylot
	Zakłócony przepływ wody do wylotu	Oczyszczyć podłogę urządzenia
	Uszkodzony zbiornik na wodę	Należy się skontaktować z autoryzowanym serwisem
	Przepełniony zbiornik wody	Opróżnić zbiornik wody
Urządzenie jest nadmiernie głośne	Poluzowane śruby lub nakrętki	Sprawdzić i dokręcić śruby lub nakrętki
	Urządzenie nie zostało wypoziomowane lub stoi niestabilnie	Sprawdzić pozycję urządzenia i ją zmienić w razie potrzeby

DANE TECHNICZNE

Parametr	Jednostka miary	Wartość							
		YG-05250	YG-05251	YG-05255	YG-05256	YG-05260	YG-05262	YG-05270	
Numer katalogowy		220-240	220-240	220-240	220-240	220-240	220-240	220-240	
Napięcie znamionowe	[V~]	220-240	220-240	220-240	220-240	220-240	220-240	220-240	
Częstotliwość znamionowa	[Hz]	50	50	50	50	50	50	50	
Prąd znamionowy	[A]	1,3	3,2	1,3	3,4	1,2	1,2	1,2	
Moc znamionowa	[W]	215	520	230	560	170	170	170	
Klasa izolacji		I	I	I	I	I	I	I	
Klasa klimatyczna		4	4	4	4	4	4	4	
Moc lamp LED	[W]	-	-	-	-	-	-	-	
Temperatura pracy	[°C]	-2 / +8	-18 / -22	-2 / +8	-18 / -22	+2 / +8	+2 / +8	+2 / +8	
Pojemność netto / brutto	[l]	187 / 282	187 / 282	312 / 417	312 / 417	240 / 240	240 / 240	179 / 240	
Czynnik chłodzący (rodzaj / masa)		R290 56g	R290 70g	R290 56g	R290 70g	R600A 65g	R600A 65g	R600A 45g	
Czynnik spieniający izolację		C5H10	C5H10	C5H10	C5H10	C5H10	C5H10	C5H10	
Masa netto	[kg]	102	110	134	159	76	70	75	
Poziom hałas									
- ciśnienie akustyczne $L_{\text{wa}} \pm K$	[dB(A)]	< 70	< 70	< 70	< 70	< 70	< 70	< 70	
- moc $L_{\text{wa}} \pm K$	[dB(A)]	< 80	< 80	< 80	< 80	< 80	< 80	< 80	
Maks. obciążenie półek / pojemników GN	[kg]	40	40	40	40	40	40	40	

Parametr	Jednostka miary	Wartość						
		YG-05275	YG-05280	YG-05290	YG-05300	YG-05305B	YG-05310	
Numer katalogowy		220-240	220-240	220-240	220-240	220-240	220-240	
Napięcie znamionowe	[V~]	220-240	220-240	220-240	220-240	220-240	220-240	
Częstotliwość znamionowa	[Hz]	50	50	50	50	50	50	
Prąd znamionowy	[A]	1,2	1,2	1,6	1,6	0,8	1,3	
Moc znamionowa	[W]	170	170	240	240	110	215	
Klasa izolacji		I	I	I	I	I	I	
Klasa klimatyczna		4	4	4	4	4	4	
Moc lamp LED	[W]	-	-	-	-	-	-	
Temperatura pracy	[°C]	+2 / +8	+2 / +8	+2 / +8	+2 / +8	+2 / +8	-2 / +8	

Parametr	Jednostka miary	Wartość					
		YG-05275	YG-05280	YG-05290	YG-05300	YG-05305B	YG-05310
Numer katalogowy		240 / 240	92 / 220	368 / 368	218.6 / 368	6"GN1/4	300 / 580
Pojemność netto / brutto	[l]	R600A 65g	R600A 45g	R290 78g	R290 78g	R600A 35g	R290 56g
Czynnik chłodzący (rodzaj / masa)		C5H10	C5H10	C5H10	C5H10	C5H10	C5H10
Czynnik spieniający izolację		105	90	115	98	27	332
Masa netto	[kg]						
Poziom hałas							
- ciśnienie akustyczne $L_{pA} \pm K$	[dB(A)]	< 70	< 70	< 70	< 70	< 70	< 70
- moc $L_{wA} \pm K$	[dB(A)]	< 80	< 80	< 80	< 80	< 80	< 80
Maks. obciążenie półek / pojemników GN	[kg]	40	40	40	40	-	40

Parametr	Jednostka miary	Wartość							
		YG-05252	YG-05253	YG-05254	YG-05257	YG-05258	YG-05259	YG-05281	
Numer katalogowy		220-240	220-240	220-240	220-240	220-240	220-240	220-240	
Napięcie znamionowe	[V-]	50	50	50	50	50	50	50	
Częstotliwość znamionowa	[Hz]	1,3	1,3	1,4	1,3	1,3	1,3	1,6	
Prąd znamionowy	[A]	215	215	215	230	230	230	240	
Moc znamionowa	[W]								
Klasa izolacji		I	I	I	I	I	I	I	
Klasa klimatyczna		4	4	4	4	4	4	4	
Moc lamp LED	[W]	3,5	-	-	2 x 3,5	-	-	-	
Temperatura pracy	[°C]	+2 / +8	-2 / +8	-2 / +8	+2 / +8	-2 / +8	-2 / +8	+2 / +8	
Pojemność netto / brutto	[l]	282 / 282	170 / 228	300 / 390	417 / 417	255 / 339	200 / 317	138 / 368	
Czynnik chłodzący (rodzaj / masa)		C5H10	C5H10	C5H10	C5H10	C5H10	C5H10	C5H10	
Czynnik spieniający izolację		108	83	110	134	105	107	104	
Masa netto	[kg]								
Poziom hałas									
- ciśnienie akustyczne $L_{pA} \pm K$	[dB(A)]	< 70	< 70	< 70	< 70	< 70	< 70	< 70	
- moc $L_{wA} \pm K$	[dB(A)]	< 80	< 80	< 80	< 80	< 80	< 80	< 80	
Maks. obciążenie półek / pojemników GN	[kg]	40	40	40	40	40	40	40	

SCHEMAT POŁĄCZEŃ ELEKTRYCZNYCH

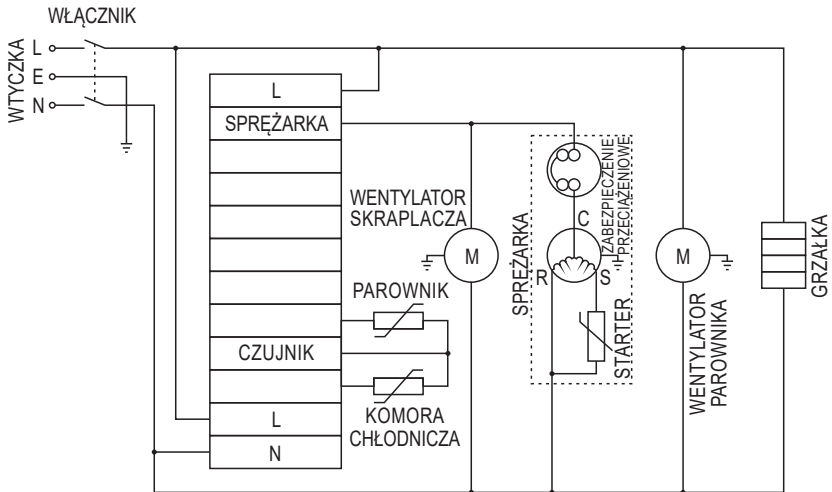

PRODUCT CHARACTERISTICS

Refrigerated prep table is used for storing foodstuffs in refrigerating conditions. Depending on the intended use defined by operating temperature range, the product can be used for storing refrigerated products or for freezing them and further storage under this condition. Possibility of cooling down the table top also allows preparing products in refrigerated conditions. Thanks to electronically controlled process of maintaining the temperature, device operation is efficient and does not require intervention of maintenance crew. Correct, reliable and safe operation of the product depends on proper operation, therefore:

Before starting product operation, please read this manual and keep it.

The supplier does not assume any liability for any damages resulting from misuse of the product, failure to follow safety regulations and recommendations specified in this manual. Misuse of the product will also result in loss of guarantee and warranty rights of the user.

EQUIPMENT

The product is delivered complete and does not require assembly. Therefore, before using the product, it is required to remove all packing and protection elements for transportation. Some preparatory actions described in the further part of this manual are also required.

GENERAL USE RECOMMENDATIONS

Product is designed for professional use and should be operated by properly qualified personnel. The product is intended only for storing refrigerated foodstuffs. It is forbidden to store other products than foodstuffs. In particular, do not store explosive substances in the product, such as aerosol cans containing flammable gas or other flammable and explosive substances. The product is also not intended for storing medical products, blood and its components. There is a flammable substance in the refrigerant system, which due to the contained nature of refrigerating medium circuit does not pose a direct threat to the user, but the following warnings must be adhered to. **WARNING!** Do not block vents in product housing or in the embedded structure. **WARNING!** In order to accelerate the defrosting process, do not use any mechanical means or other means than those recommended by the manufacturer. **WARNING!** Protect the refrigeration system from any damage. **WARNING!** Do not use any other type of electrical equipment inside the food storage compartment than the one recommended by the manufacturer. Unattended repair, disassembly or modification of refrigerant system is forbidden. This product is not intended for use by children below 8 years of age and persons with reduced physical or mental capabilities and person with no experience or knowledge of the equipment. Unless they are supervised or trained how to use the product in a safe manner so that the risks involved are understood. Children should not play with the product. Unattended children should not perform cleaning and maintenance of the equipment.

Recommendations for the product transportation and installation

NOTE! Product installation and connections can be done only by qualified personnel. The product should only be transported in operating position. If it is necessary to tilt the product during transport or installation, do not exceed an angle of 45 degrees. Regardless of transport and assembly methods, wait at least 12 hours between placing the product in target location and its connection to power supply. This period of time is required to stabilize operating fluids inside the product systems. Failure to observe this precaution leads to product dam-

age. Avoid any shocks during the transport. Product can be placed only on a hard, flat, level and non-flammable surface. Substrate should withstand the weight of appliance itself together with foodstuffs that were put inside. Provide proper ventilation at the place of installation of the product, none vent may be covered. Provide at least 10 cm breathing-space around the product and at least 30 cm over the product. This will allow proper product ventilation. Do not place any objects upon the product. It is forbidden to drill any hole in the product, nor any other product modification not described herein. Place of product installation should be selected as to avoid any source of heat such as furnaces, heaters or in the vicinity of open flame. Place of installation of the product should be protected from direct sunlight. Otherwise, the product performance may deteriorate and operating costs may increase. Humidity in the place of installation should not exceed the relative humidity provided by the product climatic class. An explanation of significance of climatic classes may be found in the further part of this manual.

Recommendations for connecting the product to power supply

Before connecting the product to power supply, make sure that the voltage, frequency, and capacity of mains supply correspond to values shown on the product nameplate. Plug must fit into the socket. Any modifications of plug are forbidden. Product must be connected directly to a single power outlet. It is forbidden to use extension cords, socket-outlet adapters and double power outlets. Power supply circuit must be fitted with a protective conductor and a 16 A protection circuit. Avoid any contact of power cord with sharp edges and hot objects and surfaces. When operating the product, the power cord must always be fully unwound and its position may not interfere with the operation of product. Laying of power cable cannot result in tripping hazard. Power outlet should be located in such a place to allow always the possibility of quick disconnecting the plug of power cord supplying the product. When disconnecting the plug of power cord always pull the plug housing, never the cable. If the power cord or plug is damaged, disconnect it immediately from the mains and contact an authorized manufacturer's service center for replacement. Do not use the product with a damaged power cord or plug. Power cord or plug cannot be repaired, in case of damage to these components, replace them with new ones without defects. In case of disconnecting or power failure, wait at least five minutes before re-connecting to mains.

Recommendation regarding the storage of foodstuffs

Do not place sour and hot products in aluminium containers. To store this type of products use containers made of acid-resistant steel. Maintain spacing between products stored in refrigerators. This will allow air circulation which will improve performance of refrigerating and reduce operating costs. Inside freezers, products should be placed as tight as possible. This arrangement will make it easier and faster to freeze the products and then store foodstuffs at operating temperature. If product cubic capacity was specified by means of number and type of GN containers this indicates that the product is intended for storing foodstuffs in GN containers. It is forbidden to directly store foodstuffs in such products or placing other than GN types of containers. It is recommended to use GN YUATO containers.

Climate class

The climate class, designated by a numerical value according to the EN ISO 23953-2 standard, indicates the ambient conditions in which the product should operate so that the temperature in the refrigerated compartment does not exceed the operating range, ensuring the safe storage of food products. The EN ISO 23953-2 standard specifies the maximum ambient temperature and relative humidity. Below is a table illustrating the ambient conditions for a given climate class. For more detailed information, please refer to the aforementioned standard.

Climate class	Min. ambient temperature	Max. ambient temperature	Relative humidity
0	-	20 °C	50%
1	-	16 °C	80%
2	-	22 °C	65%
3	-	25 °C	60%
4	-	30 °C	55%
5	-	40 °C	40%
6	-	27 °C	70%
7	-	35 °C	70%
8	-	24 °C	55%

PRODUCT HANDLING

Installation and start-up of the product

Product should be unpacked, completely removing all packaging components. It is recommended to keep the packaging, it may be helpful for subsequent product transportation and storage.

Depending on product type, mount shelves or GN containers.

The product can be fitted with factory installed shelves. Position of shelves can be adjusted to suit your own needs. To do this, change the position of guides in case of pull-out shelves or brackets in case of fixed shelves. Guides or brackets should be mounted in such a way so that the shelves are fixed and mounted horizontally.

Choose the place of product installation as per the aforementioned recommendations. Level the product thoroughly at the place of installation. If the product has been fitted with adjustable stands, it can be levelled using these stands. Inaccurate product levelling will result in loud operation.

If the product has been fitted with wheels, block their movement ability after the product has been placed at the target location. Using brakes or wedges.

Wash the product according to instructions contained in "Product Maintenance" section.

Close the product door.

After twelve hours required for stabilizing the operating fluids in product systems, connect the plug of power cable to the mains socket and turn on the device using the switch. Sound of the running compressor will be heard and sound of the flowing fluid in the refrigeration system may be heard.

Adjust the temperature and other settings as per instructions in "Control panel operation" section.

Wait until the inside of the product reaches the set temperature.

Previously cooled products should be placed inside refrigerated display cases. Both chilled products and products to be chilled may be placed inside cabinets and tables. Temperature of products should not exceed the room temperature.

Control panel operation

The product has been fitted with a control panel that allows operators adjusting temperature inside the display case and starting the manual defrosting process.

Arrows are used for setting the temperature, the one pointing upward increases the temperature, and the one pointing downward decreases it.

The display shows the temperature measured by means of sensors placed inside the product. Temperature can be set within the range given in the technical data table and on the product nameplate.

Pressing and releasing the "SET" button. It will display the set operating temperature. Pressing and releasing the "SET" button again or waiting for approx. 5 seconds will trigger the return to normal display.

Pressing and holding down the "SET" button for approx. 2 seconds allows changing the set temperature. „°C" or „°F" temperature unit indicator will flash, the setting can be changed using the arrow buttons. The setting entered will be saved after pressing the "SET" button again or waiting 10 seconds after the setting was changed.

Pressing and holding down the "SET" buttons and an arrow pointing down simultaneously for approx. 3 seconds will start the parameter programming mode, and „°C" or „°F" temperature unit indicator will flash at the same time. Parameters can be selected by using arrow buttons, and then press and release the "SET" button to display its value. Values can be changed using arrow buttons. New settings should be acknowledged by pressing and releasing the "SET" button. It will also cause an automatic transition to the next parameter display. Exit from the parameter programming mode takes place after simultaneous pressing and holding

down the "SET" buttons and the upward pointing arrow. If 15 seconds have elapsed since the last pressing of button. The control panel will automatically end its operation in the parameter programming mode and all settings will be saved.

Warning! Product's operating parameters have been split into two groups. One is available in an open mode described above and the other in a hidden mode, which requires a separate procedure to change them. Both group parameters should not be changed without reading and understanding their meaning. Do not change any parameter values below / above the limit value mentioned in this manual. Setting the parameters outside the operating range may lead to improper operation of the product, which may result in permanent damage to the product, cause fire or electric shock.

The manufacturer is not liable for damages resulting from the change of parameters beyond the limit values.

Parameter in the hidden mode can be changed in the following way. Pressing and holding down the "SET" buttons and an arrow pointing down simultaneously for approx. 3 seconds will start the parameter programming mode, and „°C" or „°F" temperature unit indicator will flash at the same time. Release both buttons and then press the same buttons again and hold them down for approx. 7 seconds. L2 will be displayed and the first parameter from the menu labelled "Hy" will be displayed. Parameters should be changed and saved according to the procedure described for the open mode.

If none parameter is visible in the open mode, then the indicator will display the "nP" symbol after approx. 3 seconds. In this case, all parameters are in the hidden mode. Parameters can be transferred between both modes. In the hidden mode, press the button marked "SET" and the arrow pointing down simultaneously. If the parameter is already visible in the open mode, then when viewing parameters in the hidden mode, the symbol of a character separating the integer part from the decimal part of an indication next to the parameter symbol will be displayed.

Pressing and holding down the button marked with the snowflake and drop of water symbols for about 2 seconds will trigger manual activation of the cooling chamber defrosting process.

Buttons will be locked after the simultaneous pressing and holding down the two arrow keys for approx. 3 seconds. "OF" symbol will be displayed. After locking the buttons, any pressing and holding down any button for approx. 3 seconds will display the "OF" indication. Buttons can be unlocked by simultaneous pressing and holding down the two arrow keys for approx. 3 seconds. After unlocking, the "on" indication will be displayed.

List of parameters

Note! The complete list of parameters is listed below. Some parameters may not be available in the control panel version installed in the product.

Parameters related to adjustment

Hy - tolerance (0.1 °C ~ 25 °C / 1 °F ~ 45 °F) - operating temperature tolerance. A product's compressor will start when the temperature reaches the sum of operating temperature plus the tolerance. The compressor will turn off when the temperature equals the set operating temperature.

LS - minimum temperature (from -55 °C / -67 °C) - minimum operating temperature.

US - maximum operating temperature (up to 99 °C / +99 °F) - maximum operating temperature.

Note! Both of the above parameters should not be set beyond the range mentioned in the user manual and visible on the product nameplate.

ot - first sensor calibration (-9.9 ~ +9.9 °C / -17 ~ +17 °F) - it allows setting the first sensor temperature offset .

P2 - presence of evaporation sensor - n = - absent; y = - present.

oE - second sensor calibration (-9.9 ~ +9.9 °C / -17 ~ +17 °F) - it allows setting the second sensor temperature offset .

od - output activation delay during the start-up (0 - 99 min.) - parameter determines the delay time of output activation after starting the instrument.

AC - compressor operation cycle (0 - 50 min.) - time between stopping and re-starting the compressor operation.

Cy - switching on the compressor with defective sensor (0 - 99 min.) - time of compressor operation in case of the defective thermostat sensor. In case of Cy = 0 setting, the compressor is always on.

Cn - switching off the compressor with the defective sensor (0 - 99 min.) - time when the compressor is switched off in case of the defective thermostat sensor. In case of Cy = 0 setting, the compressor is always switched off.

Display parameters

CF - measuring unit (°C / °F) - unit of temperature measure, °C - degrees Celsius, °F - degrees Fahrenheit. Note! After the change of a temperature unit, check and if necessary change the settings of the following parameters: Hy, LS, oE, o1, AU, AL.

rE - resolution (only for °C) - dE ÷ in - decimal part between -9.9 and 9.9 °C; in = integer part

Ld - default display (P1 ÷ P2) P1 = thermostat sensor; P2 = evaporator sensor; SP - set temperature

dy - display delay (0 - 15 min.) - time after which the display changes by 1 °C / 1 °F when temperature rises.

Defrosting parameters

td - defrosting type (EL - in) - EL = electric heater, compressor off; in = hot gas, compressor on

dE - frosting end temperature (-50 ~ +50 °C / -67 ~ +99 °F) if P2 = y - sets the temperature measured by the evaporator sensor,

which completes the defrosting process.

id - time interval between defrosting processes (0-99 min.) - determines the time between the beginnings of two defrosting modes.

Md - maximum defrosting time (0-99 min whereas 0 means no defrost) - in case P2 = n, sets the duration of defrosting, in case P2 = y, this parameter indicates the maximum duration of defrosting.

dd - defrosting start delay (0-99 min.) - a useful parameter when it is necessary to differentiate the start time of defrosting processes in order to avoid the mains overload.

dF - display during defrosting (rt / it / SP / dF) - rt = actual temperature; it = defrosting start temperature; SP = set temperature; dF = dF label.

dt - condensation time (0-99 min.) - time interval between reaching the defrosting end temperature and restoring the normal control operation. Time to remove drops of water that might have formed during defrosting process.

dP - defrost during the start-up (y / n) - y = defrosting process will be performed after starting; n = defrosting will not be performed after starting.

Parameters for fans

FC - fan operation mode (cn, on, cY, oY) - cn = fans started during compressor operation, turned off during defrosting; on = fans continuous operation, switched off during defrosting; cY = fans started during compressor operation, switched on during defrosting; oY - continuous fans operation, switched on during defrosting.

Fd - delay after defrosting (0-99 min.) - time interval between the end of defrosting and starting the fans.

FS - fan switch off temperature (-50 ~ +50 °C / -67 ~ +99 °F) - sets the temperature, of evaporator sensor, above which the fans will be switched off.

Alarm parameters

AU - maximum temperature alarm (AL + 99 °C / 99 °F) - if the temperature set by this parameter is reached, the alarm will be activated after the time set by the Ad parameter.

AL - minimum temperature alarm (-55 + AU °C / -67 °F) - if the temperature set by this parameter is reached, the alarm will be activated after the time set by the Ad parameter.

Ad - temperature alarm delay (0-99 min.) - time interval between the occurrence alarm activation conditions and its signalling.

dA - temperature alarm delay after starting (0-99 min.) - time interval between the occurrence alarm activation conditions and its signalling after the start-up of the product.

Digital input parameters

iP - digital input polarity (oP + cL) oP = activated by contact activation; cL = activated by contact deactivation.

iF - digital input configuration (EA / bA / do / dF / Au / Hc) - EA = external alarm; "EA" message is displayed; bA = serious alarm, "CA" message is displayed; do = door connector function; dF = defrosting activation; Au = unused; Hc - action reversal.

di - digital input delay (0-99 min.) - if iF = EA or iF = bA determines the time interval between the detection of an external alarm and its signalling; if iF = do determines the delay for door opening alarm.

dC - condition of compressor and fans in case the door is open (no / Fn / cP / Fc) no = normal; Fn = fans off; cP = compressor off; Fc - compressor and fans off.

rd - adjustments with the door open (n + y) - n = no adjustment if the door is open; Y = if the time set by means of "di" parameter elapses, adjustment will restart even if the door open alarm is activated.

Other parameters

d1 - display of thermostat sensor (reading only)

d2 - display of evaporator sensor (reading only)

Pt - array of parameter codes

rL - software version

Placing of foodstuffs in product's refrigeration chamber

It is not necessary to switch off the product while placing and removing foodstuffs in the refrigeration chamber. However, make sure that the door opening time is as short as possible.

Previously cooled products should be placed inside refrigerated display cases. Both chilled products and products to be chilled may be placed inside cabinets and tables. Temperature of products should not exceed the room temperature. Placing unchilled products in the refrigeration chamber will result in accumulating of water vapour inside the chamber, thus accelerating the process of accumulation of layer of frost and increasing the energy consumption of the product.

Do not exceed the maximum load of shelves or GN containers.

Product maintenance

Due to the product's intended use as foodstuffs storage, the product should be carefully maintained. This will allow maintaining proper hygiene of foodstuffs storage.

Prior to each cleaning switch off the product, unplug the power cord from the outlet, wait until it cools down, and then start the maintenance procedures.

Only mild detergents designed for cleaning kitchen utensils may be used for cleaning the product. It is forbidden to use abrasive cleaning agents e.g. powder or cleaning milk and any cleaning agents that contain caustic agents. Do not use gasoline or alcohol solvents for cleaning.

Cleaning agent should be dissolved in water according to information supplied with it, then apply it to soft cloth and clean the product from the inside and the outside. Before cleaning the interior of the product, remove the food from it.

After the end of working day, remove the food from the product and transfer it to the refrigerator. If the product has been fitted with removable shelves, remove them and clean them manually outside the product. Shelves should not be washed in a dishwasher. If a tray at the bottom of the refrigerating chamber contains water, empty it. If the product has been fitted with a drainage pipe, use it to drain water and then dry the remaining water.

Clean the product by removing all remaining food that may have remained in the product. Remove residues of the cleaning agent with a soft cloth slightly soaked in clean water. Then dry all surfaces with a dry soft cloth.

NOTE! The product is not designed for cleaning with a water jet. Also, do not immerse the product in water.

The product is fitted with an automatic defrost system that prevents the formation of frost in the refrigeration chamber. However, due to the non-ideal product operating conditions, frequent opening of doors, placing in refrigeration chamber foodstuffs that are not fully chilled, it is not possible to fully prevent the accumulation of frost. It is necessary to perform a complete defrosting of the product once a month.

To this end, remove the food from the product and transfer it to the refrigerator. Switch off the product and unplug the power cord from the outlet. Remove the excess of water from the tray, open the door and leave the product for spontaneous defrosting. Check the water level at the tray all the time and empty it as often as possible to prevent tray water overflow.

NOTE! It is forbidden to accelerate the process of defrosting by any means, for example, do not remove layers of frost using hammer, do not pour water, do not direct the stream of warm air onto the frost layer.

After defrosting is finished, wash the product as per the aforementioned recommendations.

In YG-05350, YG-05355, YG-05356 and YG-05360 products, the condenser housing at the back of housing is covered by a protective mesh. Clean the protective mesh using a brush or compressed air jet. It is forbidden to use hard objects, jet of water or other cleaning liquids to clean the mesh.

Product storage

If the product is not to be used for a longer time, remove the food from the product and transfer it to the refrigerator. Switch off the product and unplug the power cord from the outlet. Defrost the layer of frost, remove water from tray and thoroughly clean the product. Leave the door open to thoroughly dry the inside of the refrigeration chamber. Close the door after drying is finished.

Product when stored should be kept indoors, protect it from dust, dirt and moisture. It is recommended to store the product in its original packaging.

Store the product in its working position. Do not tilt, do not store products in layers. Do not put anything on the product.

Removal of failures

Find below the typical defects, their causes and possible solutions. In case of any doubts, stop using the product, disconnect it from power supply and contact the authorized service center of the manufacturer.

Failure	Possible cause	Problem solution
Device does not start	Device was not switched on	Check if the device has been properly connected and switched on using the switch
	Plug or cable were damaged	Contact the authorised service
	Power failure.	Check the power supply
	Damage of internal wiring	Contact the authorised service
Device starts, but the temperature is too low / too high	Too much ice on the evaporator	Defrost the device
	Condenser is locked by dust	Contact the authorised service
	Improperly closed door	Check if the door was closed and its seal is undamaged
	Device placed too close to heat source or flow of air around the condenser was disrupted	Change the location of device
	Too high ambient temperature	Increase efficiency of ventilation or displace the device to cooler location
	Improper foodstuffs placed in refrigeration chamber	Remove excessively warm food, check if the food does not block the fans
Device overloaded	Reduce quantity of foodstuffs inside the device.	

Failure	Possible cause	Problem solution
Water leaks from the device	Device was not levelled	Level the device
	Drainage outlet was blocked	Clean the outlet
	Disrupted water outflow	Clean the floor of the device
	Damaged water container	Contact the authorised service
	Water container overflowed	Empty the water container
Device is excessively loud	Loosen screws or nuts	Check and tighten screws and nuts
	Device has not been levelled or it stands unstably	Check the position of the product and change it if necessary.

TECHNICAL DATA

Parameter	Measuring unit	Value							
Catalogue number		YG-05250	YG-05251	YG-05255	YG-05256	YG-05260	YG-05262	YG-05270	
Rated voltage	[V~]	220-240	220-240	220-240	220-240	220-240	220-240	220-240	
Rated frequency	[Hz]	50	50	50	50	50	50	50	
Rated current	[A]	1,3	3,2	1,3	3,4	1,2	1,2	1,2	
Rated power	[W]	215	520	230	560	170	170	170	
Insulation class		I	I	I	I	I	I	I	
Climatic class		4	4	4	4	4	4	4	
LED lamp power	[W]	-	-	-	-	-	-	-	
Operating temperature	[°C]	-2 / +8	-18 / -22	-2 / +8	-18 / -22	+2 / +8	+2 / +8	+2 / +8	
Net / gross capacity	[l]	187 / 282	187 / 282	312 / 417	312 / 417	240 / 240	240 / 240	179 / 240	
Coolant (type / weight)		R290 56g	R290 70g	R290 56g	R290 70g	R600A 65g	R600A 65g	R600A 45g	
Insulation foaming agent		C5H10	C5H10	C5H10	C5H10	C5H10	C5H10	C5H10	
Net weight	[kg]	102	110	134	159	76	70	75	
Noise level									
- acoustic pressure $L_{wa} \pm K$	[dB(A)]	< 70	< 70	< 70	< 70	< 70	< 70	< 70	
- power $L_{wa} \pm K$	[dB(A)]	< 80	< 80	< 80	< 80	< 80	< 80	< 80	
Max. load on shelves / containers GN	[kg]	40	40	40	40	40	40	40	

Parameter	Measuring unit	Value						
Catalogue number		YG-05275	YG-05280	YG-05290	YG-05300	YG-05305B	YG-05310	
Rated voltage	[V~]	220-240	220-240	220-240	220-240	220-240	220-240	
Rated frequency	[Hz]	50	50	50	50	50	50	
Rated current	[A]	1,2	1,2	1,6	1,6	0,8	1,3	
Rated power	[W]	170	170	240	240	110	215	
Insulation class		I	I	I	I	I	I	
Climatic class		4	4	4	4	4	4	
LED lamp power	[W]	-	-	-	-	-	-	
Operating temperature	[°C]	+2 / +8	+2 / +8	+2 / +8	+2 / +8	+2 / +8	-2 / +8	
Net / gross capacity	[l]	240 / 240	92 / 220	368 / 368	218,6 / 368	368 / 368	300 / 580	
Coolant (type / weight)		R600A 65g	R600A 45g	R290 78g	R290 78g	6°GN1/4	R290 56g	
Insulation foaming agent		C5H10	C5H10	C5H10	C5H10	R600A 35g	C5H10	
Net weight	[kg]	105	90	115	98	27	332	
Noise level								
- acoustic pressure $L_{wa} \pm K$	[dB(A)]	< 70	< 70	< 70	< 70	< 70	< 70	
- power $L_{wa} \pm K$	[dB(A)]	< 80	< 80	< 80	< 80	< 80	< 80	
Max. load on shelves / containers GN	[kg]	40	40	40	40	-	40	

Parameter	Measuring unit	Value							
Catalogue number		YG-05252	YG-05253	YG-05254	YG-05257	YG-05258	YG-05259	YG-05281	
Rated voltage	[V~]	220-240	220-240	220-240	220-240	220-240	220-240	220-240	
Rated frequency	[Hz]	50	50	50	50	50	50	50	
Rated current	[A]	1,3	1,3	1,4	1,3	1,3	1,3	1,6	
Rated power	[W]	215	215	215	230	230	230	240	
Insulation class		I	I	I	I	I	I	I	
Climatic class		4	4	4	4	4	4	4	
LED lamp power	[W]	3,5	-	-	2 x 3,5	-	-	-	

Parameter	Measuring unit	Value						
Catalogue number		YG-05252	YG-05253	YG-05254	YG-05257	YG-05258	YG-05259	YG-05281
Operating temperature	[°C]	+2 / +8	-2 / +8	-2 / +8	+2 / +8	-2 / +8	-2 / +8	+2 / +8
Net / gross capacity	[l]	282 / 282	170 / 228	300 / 390	417 / 417	255 / 339	200 / 317	138 / 368
Coolant (type / weight)		R290 65g	R290 52g	R290 56g	R290 70g	R290 52g	R290 50g	R290 65g
Insulation foaming agent		C5H10	C5H10	C5H10	C5H10	C5H10	C5H10	C5H10
Net weight	[kg]	108	83	110	134	105	107	104
Noise level								
- acoustic pressure $L_{wa} \pm K$	[dB(A)]	< 70	< 70	< 70	< 70	< 70	< 70	< 70
- power $L_{wa} \pm K$	[dB(A)]	< 80	< 80	< 80	< 80	< 80	< 80	< 80
Max. load on shelves / containers GN	[kg]	40	40	40	40	40	40	40

ELECTRIC DIAGRAM

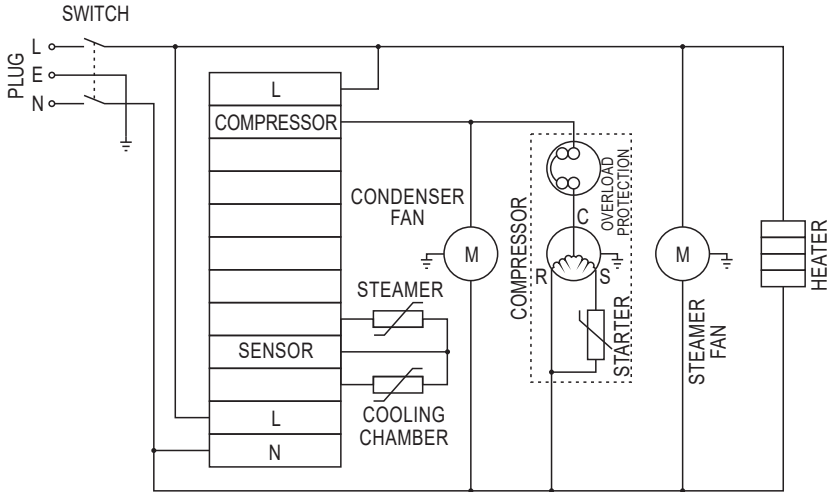

PRODUKTBESCHREIBUNG

Der Kühltisch dient für die Aufbewahrung von Lebensmittelprodukten bei Minustemperaturen. Je nach der durch den Betriebstemperaturbereich festgelegten Bestimmung kann das Gerät dazu dienen, gekühlte Produkte aufzubewahren oder tief zu kühlen und in diesem Zustand zu lagern. Da die Tischplatte auch gekühlt werden kann, können die Produkte im gekühlten Zustand zubereitet werden. Aufgrund der elektronisch gesteuerten Temperaterhaltung ist der Gerätebetrieb leistungsfähig und bedienungsarm. Der fehlerfreie, sichere und zuverlässige Betrieb des Produktes hängt vom korrekten Produktgebrauch ab, deshalb:

Bedienungsanleitung vor Erstgebrauch gründlich lesen und für künftigen Gebrauch aufbewahren.

Der Lieferant haftet nicht für jegliche Schäden und Verletzungen infolge des bestimmungsfremden Produktgebrauches, die Nichtbeachtung der Sicherheitsvorschriften und der Bestimmungen dieser Bedienungsanleitung. Infolge des bestimmungsfremden Produkteinsatzes gehen die Garantie- und Gewährleistungsansprüche des Betreibers verloren.

ZUBEHÖR

Das Gerät wird im zusammengebauten Zustand ausgeliefert und braucht keine Montageeingriffe. Vor Erstgebrauch des Gerätes sind jedoch alle Verpackungselemente und Transportsicherungen zu entfernen. Es sind auch weiter in dieser Anleitung beschriebene Vorbereitungen erforderlich.

ALLGEMEINE GEBRAUCHSHINWEISE

Das Produkt wurde für professionelle Einsätze entwickelt und muss durch entsprechend geschultes und unterwiesenes Personal bedient werden. Das Produkt dient ausschließlich dazu, gekühlte Lebensmittelprodukte aufzubewahren. Die Aufbewahrung anderer Produkte ist verboten. Insbesondere ist es verboten, explosionsfähige Gegenstände, wie Spraydosen mit brennbarem Treibgas oder andere brennbare und explosionsfähige Stoffe, im Produkt aufzubewahren. Das Produkt ist nicht für die Aufbewahrung von Medizinprodukten, Blut und Blutbestandteilen bestimmt. Im Kühlsystem des Produktes ist ein brennbarer Stoff vorhanden, der aufgrund des geschlossenen Kühlmittelkreislaufes keine Gefahr für den Betreiber darstellt. Es sind jedoch folgende Warnungen zu beachten. **WARNUNG:** Lüftungsschlitze im Produktgehäuse oder den eingebauten Komponenten nicht abdecken. **WARNUNG:** keine mechanischen oder sonstigen Maßnahmen als die vom Hersteller vorgeschriebenen treffen, um das Abtauen der Produkte zu beschleunigen. **WARNUNG:** Kühlsystem vor Beschädigung schützen. **WARNUNG:** keine elektrischen Geräte als die vom Hersteller vorgeschriebenen innerhalb der Kühlkammer einsetzen. Es ist verboten, das Kühlsystem eigenhändig zu reparieren, zu demontieren oder zu modifizieren. Das Produkt kann durch Kinder unter 8 Jahren oder Personen mit eingeschränkten physischen, sensorischen oder geistigen Fähigkeiten oder mangelnden Erfahrungen und Wissen nur gebraucht werden, wenn sie durch eine für ihre Sicherheit verantwortliche Person beaufsichtigt werden oder von dieser im sicheren Umgang mit der Klebepistole eingewiesen wurden und die damit verbundenen Gefahren verstanden haben. Es ist kein Kinderspielzeug. Kinder dürfen das Produkt unbeaufsichtigt weder reinigen, noch warten.

Hinweise zum Transport und der Aufstellung des Produktes

ACHTUNG! Aufstellung und Anschluss des Produktes nur durch das Fachpersonal durchführen lassen. Produkt nur in der Betriebsstellung befördern. Muss das Produkt während des Transportes oder der Aufstellung geneigt werden, darf der Neigungswinkel 45° nicht überschreiten. Unabhängig vom Transport und der Aufstellung ist es mindestens 12 Stun-

den zwischen der endgültigen Aufstellung und dem Stromanschluss des Produktes abzuwarten. Diese Zeit ist für die Stabilisierung des Kühlmittelkreislaufes im Produkt notwendig. Bei Nichtbeachten ist Beschädigung des Produktes möglich. Für einen erschütterungsfreien Produkttransport sorgen. Das Produkt darf nur auf einem entsprechend tragfähigen, ebenen und nicht brennbaren Untergrund aufgestellt werden. Der Untergrund muss dem Produktgewicht mit allen darin enthaltenen Produkten standhalten. Am Aufstellungsort des Produktes ist es für entsprechende Lüftung zu sorgen, die Lüftungsöffnungen dürfen nicht abgedeckt werden. Es ist für einen freien Raum von mindestens 10 cm am Produkt sowie mindestens 50 cm über dem Produkt zu sorgen, um eine korrekte Lüftung des Produktes zu gewährleisten. Keine Gegenstände auf dem Produkt abstellen. Es ist verboten, Bohrungen im Produkt herzustellen oder es anderweitig, entgegen dieser Anleitung zu modifizieren. Aufstellungsort für das Produkt fern von solchen Wärmequellen, wie Öfen, Lufterwärmer oder offenes Feuer, wählen. Direkte Sonneneinstrahlung des Aufstellungsortes des Produktes verhindern. Sonst können die Geräteleistung reduziert und die Betriebskosten gesteigert werden. Die Luftfeuchte am Aufstellungsort des Produktes darf die aufgrund der Klimaklasse vorgesehene relative Luftfeuchte nicht überschreiten. Die Erläuterung der Klimaklassen ist weiter in dieser Anleitung enthalten.

Hinweise zum Stromanschluss des Produktes

Vor dem Anschluss des Produktes sicherstellen, dass die Netzspannung, -frequenz und -leistung den Werten auf dem Typenschild des Produktes entsprechen. Der Stecker muss zur Steckdose passen. Jegliche Steckermodifizierung ist verboten. Das Produkt muss an eine einfache Steckdose direkt angeschlossen werden. Die Verwendung von Verlängerungen, Abzweigungen oder doppelten Steckdosen ist verboten. Der Netzkreis muss mit einem Schutzleiter ausgerüstet und mit 16 A abgesichert sein. Berührung des Stromkabels mit scharfen Kanten sowie heißen Gegenständen und Flächen verhindern. Das Stromkabel muss beim Gerätebetrieb vollständig abgerollt sein und seine Verlegung ist so zu bestimmen, dass es keine Behinderung des Gerätebetriebes darstellt. Das verlegte Stromkabel darf zum Stolpern nicht führen. Die entsprechende Steckdose muss so installiert sein, dass der Gerätestecker bei Bedarf schnell gezogen werden kann. Beim Geräteabschalten niemals am Kabel, sondern nur am Stecker ziehen. Beschädigter Gerätestecker oder das Stromkabel ist sofort vom Versorgungsnetz zu trennen, anschließend ist Rücksprache mit einer Vertragswerkstatt des Herstellers erforderlich. Produkt mit beschädigtem Stecker oder Stromkabel niemals weiter gebrauchen. Beschädigten Gerätestecker oder das Stromkabel nicht eigenhändig reparieren, sondern nur gegen ein mangelfreies Element erneuern lassen. Bei der Produktabschaltung oder dem Stromausfall ist es immer mindestens 5 Minuten bis zum erneuten Geräteanschluss abzuwarten.

Hinweise zum Aufbewahren von Lebensmittelprodukten

Saure und scharfe Produkte nicht in Aluboxen aufbewahren. Derartige Produkte nur in Nirostahlboxen aufbewahren. Produkte im Kühlschrank nicht zu dicht platzieren. Dadurch werden die Luftzirkulation verbessert, die Kühlleistung erhöht und die Betriebskosten reduziert. Produkte in der Tiefkühltruhe möglichst dicht platzieren. Dadurch können die Lebensmittel-

produkte einfacher und schneller eingefroren und die Betriebstemperatur besser erhalten werden. Wird das Gerätevolumen mit entsprechender Anzahl und Art der GN Boxen festgelegt, so ist das Gerät zum Aufbewahren von Lebensmittelprodukten in den GN Boxen bestimmt. Es ist verboten, die Lebensmittelprodukte in diesen Geräten nicht in Boxen bzw. in anderen Boxen als die GN Boxen aufzubewahren. Es wird empfohlen, die GN YATO Boxen zu verwenden.

Klimaklasse

Die Klimaklasse, die durch einen numerischen Wert gemäß der Norm EN ISO 23953-2 angegeben wird, gibt die Umgebungsbedingungen an, unter denen das Produkt betrieben werden sollte, damit die Temperatur im Kühlfach den Betriebsbereich nicht überschreitet und die sichere Lagerung von Lebensmitteln gewährleistet ist. Die Norm EN ISO 23953-2 legt die maximale Umgebungstemperatur und relative Luftfeuchtigkeit fest. Nachfolgend finden Sie eine Tabelle mit den Umgebungsbedingungen für eine bestimmte Klimaklasse. Weitere Informationen finden Sie in der oben genannten Norm.

Klimaklasse	Umgebungstemperatur, min.	Umgebungstemperatur, max.	Relative Luftfeuchte
0	-	20° C	50%
1	-	16° C	80%
2	-	22° C	65%
3	-	25° C	60%
4	-	30° C	55%
5	-	40° C	40%
6	-	27° C	70%
7	-	35° C	70%
8	-	24° C	55%

GERÄTEBETRIEB

Gerät aufstellen und in Betrieb nehmen

Vor der Geräteaufstellung ist die Verpackung komplett zu entfernen. Die Verpackung soll für einen möglichen künftigen Transport und die Lagerung des Gerätes behalten werden.

Fächer oder GN Boxen je nach der Geräteausführung einbauen.

Das Gerät kann mit vormontierten Fächern ausgerüstet werden. Die Lage der Fächer kann bedarfsgemäß angepasst werden. Dazu sind die Führungen bei Auszugsfächern oder Konsolen bei fest eingebauten Fächern zu verstellen. Die Führungen oder Konsolen sind so einzubauen, dass die Fächer waagrecht und stabil befestigt werden können.

Aufstellungsort des Gerätes nach vorgenannten Vorgaben wählen. Gerät am Aufstellungsort genau ausrichten. Ist das Gerät mit einstellbaren Stellfüßen ausgerüstet, werden sie für die Geräteausrichtung verwendet. Eine ungenaue Geräteausrichtung resultiert mit Betriebsgeräuschen des Gerätes.

Ist das Gerät mit Rollen ausgerüstet, sind diese Rollen nach der Geräteaufstellung mit Bremsen oder zu unterteilen.

Gerät nach den Vorgaben im Abs. „Produktwartung“ reinigen.

Gerätetür schließen.

Stecker des Stromkabels nach 12 Stunden, die für die Stabilisierung des Kühlmittels im Gerät erforderlich sind, in der Steckdose installieren und Gerät mit dem Steuerschalter einschalten. Der Kompressorgeräusch sowie gegebenenfalls der Durchfluss des Kühlmittels im Kühlsystem werden wahrnehmbar.

Temperatur- sowie andere Einstellungen nach Abs. „Steuerpaneel bedienen“ vornehmen und abwarten, bis die eingestellte Temperatur im Geräteraum erreicht ist.

In den Kühlvitrinen vorgekühlte Produkte platzieren. In den Kühlschränken und auf den -tischen können sowohl vorgekühlte, als auch zu kühlende Produkte platziert werden. Die Produkttemperatur darf die Raumtemperatur nicht überschreiten.

Steuerpaneel bedienen

Das Gerät wird mit Steuerpaneelen ausgerüstet, damit das Bedienungspersonal die Innentemperatur der Kühlvitrine einstellen sowie das Abtauen manuell starten kann.

Die Temperatur wird mithilfe der Pfeile: „Nach-oben-Pfeil“ für die Temperaturerhöhung und „Nach-unten-Pfeil“ für die Temperaturreduzierung eingestellt.

Auf dem Display wird die durch die Sensoren innerhalb des Gerätes gemessene Temperatur angezeigt. Die Temperaturen können nach der Tabelle der technischen Daten sowie nach dem Gerätetypenschild eingestellt werden.

Taste „SET“ drücken und loslassen – eingestellte Betriebstemperatur wird angezeigt. Taste „SET“ erneut drücken und loslassen bzw. 5 Sekunden abwarten – die Normalwerte werden wieder angezeigt. Taste „SET“ 2 Sekunden gedrückt halten – Änderung der

eingestellten Temperatur wird möglich. Das Symbol der Temperatureinheit „°C“ oder „°F“ beginnt zu blinken, die Temperatur kann mit den Pfeilen geändert werden. Neue Einstellungen werden nach erneutem Drücken der Taste „SET“ oder nach 10 Sekunden ab dem Einstellungswechsel gespeichert.

Taste „SET“ und die Nach-unten-Pfeil ca. 3 Sekunden gedrückt halten – der Programmiermodus für Parameter wird aktiviert, das Symbol der Temperatureinheit „°C“ oder „°F“ beginnt zu blinken. Jeweiligen Parameter mit den Pfeiltasten wählen, anschließend „SET“ Taste drücken und loslassen, um den Parameterwert anzuzeigen. Der Parameterwert kann mit den Pfeiltasten geändert werden. „SET“ Taste drücken und loslassen, um neue Einstellung zu bestätigen. Dadurch erfolgt das Überspringen zur nächsten Parameteranzeige. Programmiermodus für Parameter verlassen – Taste „SET“ und Nach-oben-Pfeil gleichzeitig gedrückt halten. Verlaufen 15 Sekunden ab der Betätigung einer Taste, beendet das Steuerpaneel den Programmiermodus für Parameter selbst-tätig und alle Einstellungen werden gespeichert.

Achtung! Die Betriebsparameter des Gerätes sind in zwei Gruppen aufgeteilt. Die eine ist nach vorgenannter Beschreibung zugänglich, die andere – im verschlüsselten Modus – benötigt eine spezielle Änderungsprozedur. Die Parameter – unabhängig von der jeweiligen Gruppe – dürfen nur geändert werden, wenn ihre Bedeutung gründlich gelesen und begriffen wird. Die Parameter dürfen über / unter die Werte nach dieser Bedienungsanleitung nicht verändert werden. Sonst kann es zu einer Fehlfunktion des Gerätes führen und mit einer irreversiblen Gerätebeschädigung, einem Brand oder elektrischen Schlag resultieren. Der Hersteller darf für die Schäden infolge der Parameteränderung über zulässige Grenzwerte nicht haftbar gemacht werden.

Die Parameter können im verschlüsselten Modus nach folgender Beschreibung geändert werden. Taste „SET“ und Nach-unten-Taste gleichzeitig ca. 3 Sekunden gedrückt halten – der Programmiermodus für Parameter wird aktiviert, das Symbol der Temperatureinheit „°C“ oder „°F“ beginnt zu blinken. Beide Tasten loslassen und erneut ca. 7 Sekunden gedrückt halten – das Symbol L2 und der erste Menüparameter mit der Bezeichnung „Hy“ werden angezeigt. Parameter nach vorgehender Beschreibung ändern und speichern.

Wird kein Parameter im nicht verschlüsselten Modus ersichtlich, wird das Symbol „nP“ nach ca. 3 Sekunden auf dem Display angezeigt. In diesem Fall sind alle Parameter im verschlüsselten Modus. Die Parameter können zwischen beiden Modi versetzt werden. Taste „SET“ und Nach-unten-Taste im verschlüsselten Modus gleichzeitig drücken. Wird der Parameter bereits im nicht verschlüsselten Modus ersichtlich, wird das Symbol, das die ganze Zahl und die Zehntel der Anzeige trennt, beim Parameterblättern im verschlüsselten Modus am Parametersymbol angezeigt.

Schneeflocken- und Wassertropentaste ca. 2 Sekunden gedrückt halten – manuelles Aktivieren der Kühlkammerabtauung.

Die Tasten können gesperrt werden, wenn beide Pfeiltasten ca. 3 Sekunden gedrückt gehalten werden. Das Symbol „OF“ wird angezeigt. Wird eine beliebige Taste anschließend ca. 3 Sekunden gedrückt gehalten, wird das Symbol „OF“ angezeigt. Die Tasten können wieder freigegeben werden, wenn beide Pfeiltasten ca. 3 Sekunden gedrückt gehalten werden. Anschließend wird das Symbol „on“ angezeigt.

Parameterliste

Achtung! Es ist die vollständige Parameterliste. Einige Parameter können bei dem im Gerät eingebauten Steuerpaneel nicht zugänglich sein.

Einstellungsparameter

Hy – Toleranz (0,1° C ~ 25° C / 1 °F ~ 45° C) – Betriebstemperaturtoleranz. Der Kompressor wird gestartet, wenn die Temperatur die Summe der Betriebstemperatur und der Toleranz erreicht. Der Kompressor wird abgestellt, wenn die Temperatur gleich der eingestellten Betriebstemperatur wird.

LS – Mindesttemperatur (von -55° C / -67° C) – Mindestbetriebstemperatur.

US – Maximaltemperatur (bis +99° C / +99 °F) – Maximalbetriebstemperatur.

Achtung! Beide Parameter dürfen über den in der Bedienungsanleitung genannten oder auf dem Typenschild ersichtlichen Bereich nicht eingestellt werden.

ot – Kalibrierung erster Sensor (-9,9 ~ +9,9° C / -17 ~ +17 °F) – ermöglicht die Einstellung der Temperaturverschiebung für den ersten Sensor.

P2 – Verdampfungssensor – n = - nicht vorhanden; y = - vorhanden.

oE – Kalibrierung zweiter Sensor (-9,9 ~ +9,9° C / -17 ~ +17 °F) – ermöglicht die Einstellung der Temperaturverschiebung für den zweiten Sensor.

od – Verzögerung der Ausgangsaktivierung bei der Inbetriebnahme (0 – 99 min.) – dieser Parameter bestimmt die Funktionsverzögerung des Ausgangs nach der Geräteinbetriebnahme.

AC – Betriebszyklus Kompressor (0 – 50 min.) – Zeit zwischen dem Betriebsstopp und -start des Kompressors.

Cy – Kompressoreinschalten bei Sensorausfall (0 – 99 min.) – die Zeit für den Kompressorbetrieb beim Thermostatsensorausfall. Bei der Einstellung von Cy = 0 ist der Kompressor immer eingeschaltet.

Cn - Kompressorabschalten bei Sensorausfall (0 – 99 min.) – die Zeit für die Kompressorabschaltung beim Thermostatsensorausfall. Bei der Einstellung von Cy = 0 ist der Kompressor immer abgeschaltet.

Anzeigeparameter

CF – Messeinheit ($^{\circ}\text{C} / ^{\circ}\text{F}$) – Messeinheit für Temperatur $^{\circ}\text{C}$ – Grad Celsius, $^{\circ}\text{F}$ – Grad Fahrenheit. Achtung! Nach der Änderung der Temperatureinheit sind die Hy, LS, oE, o1, AU, AL auf die Einstellwerte zu prüfen und gegebenenfalls zu ändern.

rE – Auflösung (nur für $^{\circ}\text{C}$) – dE + in – Zehntel zwischen $-9,9$ und $9,9^{\circ}\text{C}$; in= ganze Zahl

Ld – Anzeige default (P1 + P2) P1 = Thermostatsensor; P2 = Verdampfersensor; SP – eingestellte Temperatur

dy – Verzögerung Anzeige (0 – 15 min.) – Zeit, nach welcher die Anzeige bei steigender Temperatur um $1^{\circ}\text{C} / 1^{\circ}\text{F}$ wechselt.

Abtaunungsparameter

td – Abtaunungsart (EL – in) – EL = Elektroheizkörper, Kompressor ausgeschaltet; in = Heißgas, Kompressor eingeschaltet

dE – Endtemperatur Abtaunung ($-50 \sim +50^{\circ}\text{C} / -67 \sim +99^{\circ}\text{F}$) wenn P2 = y – wird durch den Verdampfersensor gemessene Temperatur eingestellt, die das Abtauen beendet

id – Abtaunungsprozessintervall (0-99 min.) – bestimmt die Zeit zwischen den Anfängen zweier Abtaunungsprozesse

Md – Abtaunungsdauer, max. (0-99 min. wobei 0 keine Abtaunung bedeutet) - wenn P2 = n, wird die Abtaunungsdauer eingestellt, wenn P2 = y, steht dieser Parameter für maximale Abtaunungsdauer

dd – Verzögerung Abtaunungsbeginn (0-99 min.) – dieser Parameter ist nutzbar, wenn der Anfangszeitpunkt der Abtaunungen differenziert werden muss, um eine Stromnetzüberlastung zu verhindern.

dF – Anzeige während der Abtaunung (rt / it / SP / dF) – rt = Ist-Temperatur; it = Temperatur Abtaunungsbeginn; SP = eingestellte Temperatur; dF = Etikett dF.

dt – Verflüssigungsdauer (0-99 min.) – Zeitintervall zwischen der erreichten Temperatur der Abtaunungsbeendigung und der Rückführung der Normalsteuerung. In dieser Zeit können die bei der Abtaunung entstandenen Wassertropfen beseitigt werden.

dP – Abtaunung bei der Inbetriebnahme (y / n) – y = die Abtaunung wird bei der Inbetriebnahme durchgeführt; n = die Abtaunung wird nicht bei der Inbetriebnahme durchgeführt.

Ventilatorenparameter

FC – Betriebsmodus Ventilatoren (cn, on, cY, oY) – cn = Ventilatoren beim Kompressorbetrieb eingeschaltet und bei der Abtaunung abgeschaltet; on = Dauerbetrieb der Ventilatoren, bei der Abtaunung abgeschaltet; cY = Ventilatoren beim Kompressorbetrieb eingeschaltet und bei der Abtaunung eingeschaltet; oY = Dauerbetrieb der Ventilatoren, bei der Abtaunung eingeschaltet

Fd – Verzögerung bei der Abtaunung (0-99 min.) – Zeit zwischen der Abtaunungsbeendigung und Inbetriebnahme der Ventilatoren

FS – Ventilatoren Abschalttemperatur ($-50 \sim +50^{\circ}\text{C} / -67 \sim +99^{\circ}\text{F}$) – Temperatureinstellung für den Verdampfersensor; wird diese Temperatur überschritten, werden die Ventilatoren abgeschaltet.

Alarmparameter

AU – Alarm Maximaltemperatur (AL + $99^{\circ}\text{C} / 99^{\circ}\text{F}$) – wird die mit diesem Parameter eingestellte Temperatur erreicht, wird ein Alarm nach Ablauf der mit dem Parameter Ad eingestellten Zeit aktiviert.

AL – Alarm Minimaltemperatur ($-55 + \text{AU}^{\circ}\text{C} / -67 + \text{AU}^{\circ}\text{F}$) - wird die mit diesem Parameter eingestellte Temperatur erreicht, wird ein Alarm nach Ablauf der mit dem Parameter Ad eingestellten Zeit aktiviert.

Ad – Verzögerung Temperaturalarm (0-99 min.) – Zeit zwischen dem Auftreten der Bedingungen für die Alarmaktivierung und der -anzeige

dA – Verzögerung Temperaturalarm bei der Inbetriebnahme (0-99 min.) – Zeit zwischen dem Auftreten der Bedingungen für die Alarmaktivierung und der -anzeige nach der Geräteinbetriebnahme.

Digitaleingangsparameter

iP – Polarisierung digitaler Eingang (oP + cL) oP = wird durch Kontaktöffnung aktiviert; cL = wird durch Kontaktschließung aktiviert.

iF – Konfigurierung digitaler Eingang (EA / bA / do / dF / Au / Hc) – EA = externer Alarm, als „EA“ angezeigt; bA = ernsthafter Alarm, „CA“ wird angezeigt; do = Funktion des Tütschalters; dF = Aktivierung Abtaunung; Au = ohne Funktion; Hc = Funktionscharakter umkehren.

di – Verzögerung digitaler Eingang (0-99 min.) – wenn iF = EA oder iF = bA – Zeitintervall zwischen der Lokalisierung und der Anzeige eines externen Alarmes wird bestimmt; wenn iF = do – wird die Verzögerung der Aktivierung des Alarms für geöffnete Tür bestimmt.

dC – Kompressor- und Ventilatorstatus bei geöffneter Tür (no / Fn / cP / Fc) no = normal; Fn = Ventilatoren abgeschaltet; cP = Kompressor abgeschaltet; Fc = Kompressor und Ventilatoren abgeschaltet.

rd – Regelung bei geöffneter Tür (n + y) – n = ohne Regelung, wenn Tür geöffnet; Y = läuft die mit dem Parameter „di“ eingestellte Zeit ab, wird doe Regelung wieder aktiviert, auch wenn der Alarm für geöffnete Tür aktiviert wird.

Sonstige Parameter

d1 – Anzeige Thermostatsensor (nur Ablesung)

d2 – Anzeige Verdampfersensor (nur Ablesung)

Pt – Tabelle Parameterschlüssel

rL – Softwareversion

Lebensmittelprodukte in der Gerätekühlkammer unterbringen

Beim Betrieb ist das Abschalten des Gerätes nicht notwendig, wenn die Lebensmittelprodukte in der Kühlkammer untergebracht

bzw. davon entfernt werden. Es ist jedoch dafür zu sorgen, dass die Tür möglichst kurz geöffnet wird. In den Kühlvitrinen sind vorgekühlte Lebensmittelprodukte zu platzieren. In den Kühlschränken und -tischen können sowohl vorgekühlte, als auch zu kühlende Lebensmittelprodukte untergebracht werden. Die Temperatur der Produkte darf die Raumtemperatur nicht überschreiten. Durch die Unterbringung nicht vorgekühlter Produkte in der Kühlkammer sammelt sich der Wasserdampf innerhalb der Kühlkammer, der Reifbeschlag wird beschleunigt und der Energieverbrauch durch das Gerät steigt. Maximale Belastung der Fächer oder GN Boxen nicht überschreiten.

Gerätewartung

Aufgrund der Gerätebestimmung für die Lebensmittelaufbewahrung ist es für eine gründliche Gerätewartung zu sorgen, um die ordnungsgemäße Aufbewahrungshygiene der Lebensmittel zu erhalten.

Gerät vor jeder Reinigung ausschalten, Stecker ziehen, das Gerät abkühlen lassen und erst dann reinigen.

Für die Gerätereinigung nur milde Geschirreiniger verwenden. Es ist verboten, Scheuermittel, wie Scheuermittelpulver oder -milch bzw. ätzende Reiniger zu verwenden. Keine Lösungsmittel, Benzin oder Alkohol für die Reinigung verwenden.

Alle Lebensmittel vor der Gerätereinigung entfernen. Reiniger nach seinen Herstellerangaben verdünnen, auf einen weichen Lappen auftragen und das Gerät innen und außen reinigen.

Lebensmittel nach Schichtende aus dem Gerät entfernen und im Kühlschrank unterbringen. Ist das Gerät mit ausziehbaren Fächern ausgerüstet, sind diese aus dem Gerät zu entfernen und manuell zu reinigen. Ablagefächer nicht in einem Geschirrspüler reinigen.

Das auf der Tasse am Geräteboden gesammelte Wasser entfernen. Ist das Gerät mit einem Ablaufrohr ausgerüstet, dieses zum Wasserentfernen verwenden und Restfeuchte gründlich entfernen.

Gerät von möglichen Lebensmittelresten reinigen. Reinigerrestmengen mit einem weichen Lappen mit etwas Wasser entfernen. Anschließend alle Oberflächen mit einem weichen Lappen trocken reiben.

ACHTUNG! Gerät keinesfalls mit einem Wasserstrahl reinigen oder im Wasser eintauchen.

Das Gerät ist mit einem automatischen Abtaugungssystem ausgerüstet, um den Reifebeschlag in der Kühlkammer zu verhindern. Da aber nicht ideale Bedingungen des Gerätebetriebes nicht sichergestellt werden, die Gerätetür häufig geöffnet wird bzw. nicht ganz vorgekühlte Produkte in der Kühlkammer platziert werden, ist der Reifebeschlag nicht ganz zu verhindern. Das Gerät ist monatlich gründlich abzutauen.

Dazu alle Lebensmittelprodukte aus dem Gerät entfernen und in einem Kühlschrank unterbringen. Gerät ausschalten und Stecker ziehen. Angesammeltes Wasser aus der Abtropfasse entfernen, Gerätetür öffnen und Gerät selbständig abtauen lassen. Kondensatniveau in der Abtropfasse regelmäßig kontrollieren und die Abtropfasse entsprechend häufig entleeren, damit sie nicht überfüllt wird.

ACHTUNG! Nicht versuchen, den Abtaugungsprozess zu beschleunigen: bspw. Reifebeschlag gewaltig entfernen, mit Wasser gießen oder Reifebeschlag mit heißer Luft beseitigen.

Abgetautes Gerät nach den vorgenannten Vorgaben reinigen.

In den Gerätetypen YG-05350, YG-05355, YG-05356 sowie YG-05360 weist die Rückwand des Verflüssigergehäuses ein Schutznetz auf. Dieses Schutznetz ist mit einem Pinsel oder Druckluft zu reinigen. Es ist verboten, harte Gegenstände, Wasser- oder Flüssigkeitsstrahl für die Schutznetzreinigung einzusetzen.

Gerät lagern

Wird das Gerät eine zeitlang nicht gebraucht, Lebensmittel entfernen und in einem Kühlschrank unterbringen. Gerät ausschalten und Stecker ziehen. Reifebeschlag entfernen, Abtropfasse entleeren, Gerät gründlich reinigen. Gerätetür geöffnet und die Kühlkammer gründlich trocknen lassen. Anschließend Gerätetür schließen.

Gerät in einem Raum, gegen Staub, Schmutz und Feuchte geschützt lagern. Für die Lagerung die Originalverpackung des Gerätes einsetzen.

Gerät in der Betriebsposition lagern und es weder neigen, noch übereinander abstellen. Keine Gegenstände auf dem Gerät abstellen.

Störungsbeseitigung

Folgend werden typische Störungen, ihre Ursachen und die mögliche Abhilfe zusammengefasst. Gerät bei Bedenken nicht mehr gebrauchen, Stecker ziehen und eine Vertragswerkstatt des Herstellers kontaktieren.

Störung	Mögliche Ursache	Abhilfe
Gerät läuft nicht an	Gerät nicht eingeschaltet	Prüfen, ob das Gerät korrekt angeschlossen und mit dem Steuerschalter eingeschaltet wurde
	Gerätestecker oder -kabel beschädigt	Rücksprache mit einer Vertragswerkstatt erforderlich
	Stromausfall	Stromversorgung prüfen
	Interne Verkabelung beschädigt	Rücksprache mit einer Vertragswerkstatt erforderlich

Störung	Mögliche Ursache	Abhilfe
Gerät läuft an, jedoch Temperatur zu niedrig / zu hoch	Zu viel Eis auf dem Verdampfer	Gerät abtauen
	Verflüssiger mit Staub verschmutzt	Rücksprache mit einer Vertragswerkstatt erforderlich
	Gerätetür nicht richtig verschlossen	Prüfen, ob die Gerätetür verschlossen und die Türdichtung intakt ist
	Gerät zu nah an einer Wärmequelle aufgestellt bzw. Luftströmung am Verflüssiger gestört	Aufstellungsort des Gerätes ändern
	Zu hohe Umgebungstemperatur	Lüftungsleistung erhöhen bzw. Aufstellungsort des Gerätes ändern
	Falsche Lebensmittelprodukte in der Kühlkammer	Warme Lebensmittelprodukte entfernen und prüfen, ob die Lebensmittel nicht die Ventilatoren versperrern
	Gerät überlastet	Lebensmittelmenge reduzieren
Wasser läuft aus dem Gerät	Gerät nicht richtig ausgerichtet	Gerät korrekt ausrichten
	Kondensatablauf verstopft	Kondensatablauf reinigen
	Kondensatfluss zum Kondensatablauf gestört	Geräteboden reinigen
	Kondensatbehälter beschädigt	Rücksprache mit einer Vertragswerkstatt erforderlich
	Kondensatbehälter überfüllt	Kondensatbehälter entleeren
Zu hoher Betriebsgeräusch des Gerätes	Schrauben oder Muttern gelöst	Schrauben oder Muttern nachprüfen und gegebenenfalls nachziehen
	Gerät nicht richtig ausgerichtet bzw. instabil aufgestellt	Gerät auf Aufstellung prüfen und gegebenenfalls ändern

TECHNISCHE DATEN

Parameter	ME	Wert						
Katalog-Nr.		YG-05250	YG-05251	YG-05255	YG-05256	YG-05260	YG-05262	YG-05270
Nennspannung	[V~]	220-240	220-240	220-240	220-240	220-240	220-240	220-240
Nennfrequenz	[Hz]	50	50	50	50	50	50	50
Nennstrom	[A]	1,3	3,2	1,3	3,4	1,2	1,2	1,2
Nennleistung	[W]	215	520	230	560	170	170	170
Isolationsklasse		I	I	I	I	I	I	I
Klimaklasse		4	4	4	4	4	4	4
Leistung LED-Leuchten	[W]	-	-	-	-	-	-	-
betriebstemperatur	[°C]	-2 / +8	-18 / -22	-2 / +8	-18 / -22	+2 / +8	+2 / +8	+2 / +8
Netto-/Bruttokapazität	[l]	187 / 282	187 / 282	312 / 417	312 / 417	240 / 240	240 / 240	179 / 240
Kühlmittel (Art / Gewicht)		R290 56g	R290 70g	R290 56g	R290 70g	R600A 65g	R600A 65g	R600A 45g
Wärmedämmung Schäummittel		C5H10	C5H10	C5H10	C5H10	C5H10	C5H10	C5H10
Gewicht netto	[kg]	102	110	134	159	76	70	75
Lärmpegel								
- Schalldruck $L_{pA} \pm K$	[dB(A)]	< 70	< 70	< 70	< 70	< 70	< 70	< 70
- Schalleistung $L_{wA} \pm K$	[dB(A)]	< 80	< 80	< 80	< 80	< 80	< 80	< 80
elastung Ablagefächer / GN Ioxen	[kg]	40	40	40	40	40	40	40

Parameter	ME	Wert					
Katalog-Nr.		YG-05275	YG-05280	YG-05290	YG-05300	YG-05305B	YG-05310
Nennspannung	[V~]	220-240	220-240	220-240	220-240	220-240	220-240
Nennfrequenz	[Hz]	50	50	50	50	50	50
Nennstrom	[A]	1,2	1,2	1,6	1,6	0,8	1,3
Nennleistung	[W]	170	170	240	240	110	215
Isolationsklasse		I	I	I	I	I	I
Klimaklasse		4	4	4	4	4	4
Leistung LED-Leuchten	[W]	-	-	-	-	-	-
betriebstemperatur	[°C]	+2 / +8	+2 / +8	+2 / +8	+2 / +8	+2 / +8	-2 / +8
Netto-/Bruttokapazität	[l]	240 / 240	92 / 220	368 / 368	218,6 / 368	6*GN1/4	300 / 580
Kühlmittel (Art / Gewicht)		R600A 65g	R600A 45g	R290 78g	R290 78g	R600A 35g	R290 56g
Wärmedämmung Schäummittel		C5H10	C5H10	C5H10	C5H10	C5H10	C5H10
Gewicht netto	[kg]	105	90	115	98	27	332
Lärmpegel							
- Schalldruck $L_{pA} \pm K$	[dB(A)]	< 70	< 70	< 70	< 70	< 70	< 70
- Schalleistung $L_{wA} \pm K$	[dB(A)]	< 80	< 80	< 80	< 80	< 80	< 80
elastung Ablagefächer / GN Ioxen	[kg]	40	40	40	40	-	40

Parameter	ME	Wert						
		YG-05252	YG-05253	YG-05254	YG-05257	YG-05258	YG-05259	YG-05281
Katalog-Nr.		220-240	220-240	220-240	220-240	220-240	220-240	220-240
Nennspannung	[V~]	220-240	220-240	220-240	220-240	220-240	220-240	220-240
Nennfrequenz	[Hz]	50	50	50	50	50	50	50
Nennstrom	[A]	1,3	1,3	1,4	1,3	1,3	1,3	1,6
Nennleistung	[W]	215	215	215	230	230	230	240
Isolationsklasse		I	I	I	I	I	I	I
Klimaklasse		4	4	4	4	4	4	4
Leistung LED-Leuchten	[W]	3,5	-	-	2 x 3,5	-	-	-
betriebsstemperatur	[°C]	+2 / +8	-2 / +8	-2 / +8	+2 / +8	-2 / +8	-2 / +8	+2 / +8
Netto-/Bruttokapazität	[l]	282 / 282	170 / 228	300 / 390	417 / 417	255 / 339	200 / 317	138 / 368
Kühlmittel (Art / Gewicht)		R290 65g	R290 52g	R290 56g	R290 70g	R290 52g	R290 50g	R290 65g
Wärmedämmung Schäummittel		C5H10	C5H10	C5H10	C5H10	C5H10	C5H10	C5H10
Gewicht netto	[kg]	108	83	110	134	105	107	104
Lärmpegel								
- Schalldruck $L_{pa} \pm K$	[dB(A)]	< 70	< 70	< 70	< 70	< 70	< 70	< 70
- Schalleistung $L_{wa} \pm K$	[dB(A)]	< 80	< 80	< 80	< 80	< 80	< 80	< 80
Belastung Ablagefächer / GN Ioxen	[kg]	40	40	40	40	40	40	40

ELEKTROSCHALTPLAN

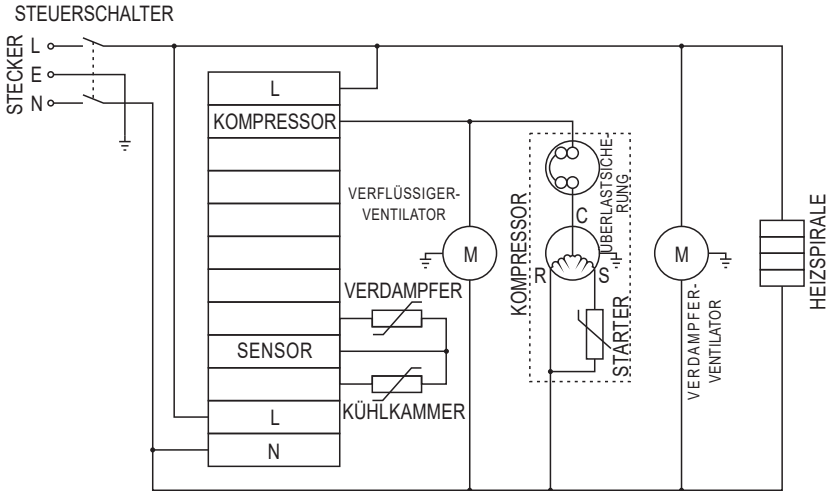

ХАРАКТЕРИСТИКА ИЗДЕЛИЯ

Холодильный стол используется для хранения пищевых продуктов в холодильных условиях. В зависимости от назначения, определенного диапазоном рабочих температур, изделие можно использовать для хранения охлажденных продуктов или для их замораживания и дальнейшего хранения в этом состоянии. Столешница стола благодаря возможности охлаждения также позволяет готовить продукты в холодильных условиях. Благодаря электронно-управляемому процессу поддержания температуры работа оборудования эффективна и не требует вмешательства персонала. Правильная, надежная и безопасная работа изделия зависит от правильной эксплуатации, поэтому:

Перед началом использования изделия следует прочитать всю инструкцию и сохранить ее.

За ущерб или травмы, возникшие в результате использования изделия не по назначению, несоблюдения правил безопасности и рекомендаций данной инструкции, поставщик ответственности не несет. Использование изделия не по назначению также приводит к потере прав пользователя на гарантию, а также ручательства.

ОСНАЩЕНИЕ

Продукт поставляется в комплектном состоянии и не требует сборки. Однако перед началом использования изделия следует снять все элементы упаковки и защиты, используемые во время транспортировки. Также требуются подготовительные действия, описанные в следующей части инструкции.

ОБЩИЕ РЕКОМЕНДАЦИИ ПО ИСПОЛЬЗОВАНИЮ

Изделие проектировано для профессионального использования и должно обслуживаться квалифицированным персоналом. Изделие используется только для хранения охлажденных пищевых продуктов. Запрещается хранить другие продукты, кроме продуктов питания. В частности, не храните в изделии взрывчатые вещества, такие как аэрозольные баллоны, содержащие горючий газ или другие легковоспламеняющиеся и взрывоопасные вещества. Изделие также не предназначено для хранения медицинских изделий, крови и ее компонентов. В холодильной системе содержится легковоспламеняющееся вещество, которое ввиду закрытого характера циркуляции хладагента, не является прямой угрозой для пользователя, однако следует соблюдать следующие предупреждения. **ПРЕДУПРЕЖДЕНИЕ:** Не закрывайте вентиляционные отверстия в корпусе изделия или во встроенной конструкции. **ПРЕДУПРЕЖДЕНИЕ:** Чтобы ускорить процесс разморозки, не используйте механические или другие средства, не рекомендованные производителем. **ПРЕДУПРЕЖДЕНИЕ:** Хранить систему охлаждения от повреждений. **ПРЕДУПРЕЖДЕНИЕ:** Не используйте электрооборудование внутри камеры для хранения пищевых продуктов, отличное от рекомендованного производителем. Запрещаются самостоятельный ремонт, демонтаж или модификация системы охлаждения. Это изделие не предназначено для использования детьми в возрасте как минимум 8 лет и лицами с ограниченными физическими, умственными способностями, а также лицами без опыта и знания оборудования. Разве, что они будут находиться под наблюдением или они пройдут инструктаж по безопасному использованию изделия так, чтобы информация о существующих рисках была понята. Дети не должны играть с изделием. Дети без надзора не должны выполнять процесс очистки и технического обслуживания оборудования.

Рекомендации по транспортировке и установке продукта

ВНИМАНИЕ! Установка и подключение изделия должны выполняться только квалифи-

цированным персоналом. Изделие следует транспортировать только в рабочем положении. Если во время транспортировки или установки необходимо наклонить изделие, не следует превышать 45 градусов наклона. Независимо от способа транспортировки и установки, следует подождать не менее 12 часов между установкой изделия в целевом месте и подключением его к источнику питания. Это время необходимо для стабилизации рабочих жидкостей внутри систем изделия. Несоблюдение этой рекомендации может привести к повреждению изделия. Изделие транспортировать, избегая толчков. Изделие можно устанавливать только на твердую, плоскую, ровную и негорючую поверхность. Поверхность должна выдерживать вес самого оборудования вместе с расположенными в нем пищевыми продуктами. Следует обеспечить соответствующую вентиляцию в месте установки изделия, ни одно вентиляционное отверстие не должно быть закрыто. Следует обеспечить зазор не менее 10 см вокруг изделия и не менее 30 см над изделием. Это позволит обеспечить надлежащую вентиляцию изделия. Не ставьте на изделие предметы. Запрещается сверлить какие-либо отверстия в изделии, а также любая другая модификация продукта, которая не была описана в инструкции. Место установки изделия следует выбрать таким образом, чтобы оно не находилось вблизи источников тепла, таких как печи, обогреватели и вблизи открытого огня. На место установки изделия также не должны попадать прямые солнечные лучи. В противном случае производительность изделия может ухудшиться, а эксплуатационные расходы могут возрасти. Влажность в месте установки не должна превышать относительную влажность, предусмотренную климатическим классом изделия. Объяснение значения климатических классов можно найти в следующей части инструкции.

Рекомендации по подключению изделия к источнику питания

Перед подключением изделия к источнику питания убедитесь, что напряжение, частота и производительность сетевого питания соответствуют значениям, указанным на заводской табличке. Вилка должна подходить к розетке. Запрещается какое-либо переделывание вилки. Изделие должно быть подключено непосредственно к одной розетке. Запрещается использовать удлинители, разветвители и двойные розетки. Цепь сети должна быть с защитным проводом и предохранением 16 А. Избегайте контакта кабеля питания с острыми краями и горячими предметами и поверхностями. Во время работы изделия кабель питания должен быть полностью расправлен, а его положение должно быть таким, чтобы оно не мешало при обслуживании изделия. Размещение кабеля питания не должно вызывать риска спотыкания. Розетка питания должна находиться в таком месте, чтобы всегда можно было быстро отсоединить вилку кабеля питания. Во время отсоединения вилки кабеля питания всегда тяните за вилку, а не за кабель. Если кабель питания или вилка повреждены, немедленно отсоедините ее от сети и обратитесь в авторизованный сервисный центр для замены. Не используйте изделие с поврежденным кабелем питания или вилкой. Кабель питания или вилку нельзя ремонтировать, в случае если эти компоненты повреждены, их необходимо заменить новыми без дефектов. Если устройство отключено или отключено, подождите, по крайней мере, пять минут, прежде чем снова подключить источник питания. В случае отключения или потери питания изделия следует подождать как минимум 5

минут перед новым подключением к сети.

Рекомендации по хранению пищевых продуктов

Не храните кислые и острые продукты в алюминиевых контейнерах. Для хранения таких продуктов используйте контейнеры из кислотостойкой стали. Внутри холодильников пищевые продукты следует размещать на расстоянии друг от друга. Это позволит циркулировать воздуху, что улучшит производительность охлаждения и сократит эксплуатационные расходы. Внутри морозильных камер продукты следует размещать как можно более плотно. При таком размещении легче и быстрее можно замораживать, а затем хранить продукты при рабочей температуре. Если емкость изделия определяется количеством и типом контейнеров GN, это означает, что изделие предназначено для хранения продуктов, помещенных в контейнеры GN. Запрещается непосредственно размещать продукты питания в таких изделиях или размещать их в иных типах контейнеров, чем GN. Рекомендуется использовать контейнеры GN YATO.

Климатический класс

Климатический класс, обозначаемый числовым значением в соответствии со стандартом EN ISO 23953-2, указывает условия окружающей среды, в которых должно работать изделие, чтобы температура в охлаждаемом отделении не превышала допустимый диапазон, обеспечивая безопасное хранение пищевых продуктов. Стандарт EN ISO 23953-2 определяет максимальную температуру окружающей среды и относительную влажность воздуха. Ниже представлена таблица, иллюстрирующая условия окружающей среды для данного климатического класса. Более подробную информацию см. в указанном стандарте.

Климатический класс	Мин. темп. окр.среды	Макс. темп. окр.среды	Относительная влажность
0	-	20 °C	50%
1	-	16 °C	80%
2	-	22 °C	65%
3	-	25 °C	60%
4	-	30 °C	55%
5	-	40 °C	40%
6	-	27 °C	70%
7	-	35 °C	70%
8	-	24 °C	55%

ОБСЛУЖИВАНИЕ ИЗДЕЛИЯ

Установка и запуск изделия

Распакуйте изделие, полностью сняв все элементы упаковки. Рекомендуем Вам сохранить упаковку, которая может пригодиться при последующей транспортировке и хранении продукта.

В зависимости от вида изделия, установите полки или контейнеры GN.

Изделие может быть оснащено полками, которые были установлены на заводе. Расположение полок можно отрегулировать в соответствии с вашими потребностями. Для этого надо изменить положение направляющих в случае выдвижных полок, или кронштейнов в случае фиксированных полок. Направляющие или кронштейны должны быть установлены таким образом, чтобы полки были закреплены и установлены стабильно и горизонтально.

Выберите место установки изделия в соответствии с рекомендациями, приведенными выше. На месте установки точно выровняйте изделие. Если изделие оснащено регулируемыми подставками, выравнивание можно сделать с их помощью. Неправильное выравнивание продукта приведет к шумной работе.

Если у изделия есть колесики, то после установки в целевом месте следует заблокировать их, с помощью тормозов или клиньев.

Вымойте изделие в соответствии с указаниями раздела «Техобслуживание изделия».

Закройте дверцы изделия.

Через двенадцать часов, необходимых для стабилизации рабочих жидкостей в системах изделия, подключите вилку кабеля питания к розетке электросети и включите устройство с помощью выключателя. Будет слышен звук работающего компрессора, и будет слышен звук текущей жидкости в холодильной системе.

Отрегулируйте температуру, и другие настройки в соответствии с указаниями раздела «Обслуживание панели управления». Подождите, пока внутренняя часть изделия достигнет заданной температуры.

Внутри холодильных витрин следует помещать ранее охлажденные продукты. Внутри шкафов и столов можно помещать как охлажденные, так и продукты для охлаждения. Температура продуктов не должна быть выше комнатной температуры.

Обслуживание панели управления

Изделие оснащено панелью управления, которая позволяет персоналу регулировать температуру внутри витрины и вручную запускать процесс размораживания.

Чтобы установить температуру, используются стрелки, направленная вверх увеличивает температуру, а направленная вниз уменьшает.

На дисплее отображается температура, измеренная датчиками, расположенными внутри изделия. Температуру можно установить в диапазоне, указанном в таблице, с техническими данными и паспортной табличкой.

Нажатие и отпускание кнопки «SET» отобразит заданную рабочую температуру. Повторное нажатие и отпускание кнопки «SET» или ожидание около 5 секунд вернет к нормальному показанию.

Нажатие и удержание кнопки «SET» в течение примерно 2 секунд позволит изменить заданную температуру. Показатель единицы измерения температуры «°C» или «°F» будет мигать, изменить настройку можно с помощью кнопок со стрелками. Сохранение введенной настройки произойдет после повторного нажатия кнопки «SET» или после 10-секундного ожидания после изменения настройки.

Одновременное нажатие и удерживание кнопок «SET» и стрелки, указывающей вниз, в течение примерно 3 секунд активирует режим программирования параметров, а также начнет мигать указатель единицы измерения температуры «°C» или «°F». Используя клавиши со стрелками, выберите параметр, а затем нажмите и отпустите кнопку «SET», чтобы отобразить его значение. Значение можно изменить с помощью кнопок со стрелками. Подтверждение новой настройки следует выполнять нажатием и отпусканием кнопки «SET». Это также приведет к автоматическому переходу на отображение следующего параметра. Выход из режима программирования параметров происходит после одновременного нажатия и удерживания кнопок «SET» и стрелки, указывающей вверх. Если прошло 15 секунд с момента нажатия последней кнопки, панель управления автоматически закончит работу в режиме программирования параметров, и все настройки будут сохранены.

Внимание! Параметры работы изделия были разделены на две группы. Одна группа доступна в открытом режиме, описанном выше, а другая – в скрытом режиме, который требует отдельной процедуры для их изменения. Параметры из любой группы не должны изменяться без прочтения и понимания их значения. Не следует изменять значения параметров ниже / выше предельного значения, указанного в инструкции. Установка параметров вне рабочего диапазона может привести к неправильной работе устройства, что может быть причиной постоянного повреждения устройства, пожара или поражения электрическим током. Производитель не несет ответственности за ущерб, вызванный изменением параметров вне диапазона предельных значений.

Изменения параметров в скрытом режиме можно выполнить следующим образом. Одновременное нажатие и удерживание кнопок «SET» и стрелки, указывающей вниз, в течение примерно 3 секунд активирует режим программирования параметров, одновременно начнет мигать указатель единицы измерения температуры «°C» или «°F». Отпустите кнопки, а затем снова нажмите те же кнопки и удерживайте их в течение примерно 7 секунд. Отобразится показание L2 и первый параметр в меню, обозначенный «Ну». Изменение и сохранение параметров следует выполнять в соответствии с процедурой, описанной для открытого режима.

Если в открытом режиме ни один параметр не отображается, тогда отобразится символ «nP» примерно через 3 секунды. В этом случае все параметры находятся в скрытом режиме. Параметры можно переносить из одного режима в другой. В скрытом режиме следует одновременно нажать кнопки «SET» и со стрелкой вниз. Если параметр уже отображается в открытом режиме, при просмотре параметров в скрытом режиме отобразится символ знака, отделяющего целую часть показателя от десятичной части, рядом с символом параметра. Нажатие и удерживание в течение примерно 2 секунд кнопки со знаком снежинки и капель воды, вручную активирует процесс размораживания охлаждающей камеры.

Клавиши будут заблокированы одновременным нажатием и удерживанием двух клавиш со стрелками в течение примерно 3 секунд. Отобразится символ «OF». После блокировки кнопок любое нажатие и удерживание любой кнопки в течение примерно 3 секунд отобразит на дисплее «OF». Кнопки можно разблокировать, одновременно нажав и удерживая две клавиши со стрелками в течение примерно 3 секунд. После разблокировки появится надпись «оп».

Перечень параметров

Внимание! Полный список параметров приведен ниже. Некоторые параметры могут быть недоступны в версии панели управления, установленном в изделии.

Параметры регулировки

Hу – допуск ($0,1\text{ }^{\circ}\text{C} \sim 25\text{ }^{\circ}\text{C} / 1\text{ }^{\circ}\text{F} \sim 45\text{ }^{\circ}\text{C}$) – допуск рабочей температуры. Компрессор изделия начнет работу, когда температура достигнет суммы рабочей температуры и допуска. Компрессор выключится, когда температура будет равна установленной рабочей температуре.

LS – минимальная температура (от $-55\text{ }^{\circ}\text{C} / -67\text{ }^{\circ}\text{C}$) – минимальная рабочая температура.

US – максимальная рабочая температура (до $+99\text{ }^{\circ}\text{C} / +99\text{ }^{\circ}\text{F}$) – максимальная рабочая температура.

Внимание! Оба вышеуказанных параметра не должны выходить за пределы, указанные в инструкции по эксплуатации и указанные на паспортной табличке изделия.

ot – калибровка первого датчика ($-9,9 \sim +9,9\text{ }^{\circ}\text{C} / -17 \sim +17\text{ }^{\circ}\text{F}$) – позволяет установить смещение температуры первого датчика.

P2 – наличие датчика испарения – n= нет; y= есть.

oE – калибровка второго датчика ($-9,9 \sim +9,9\text{ }^{\circ}\text{C} / -17 \sim +17\text{ }^{\circ}\text{F}$) – позволяет установить смещение температуры второго датчика.

od – задержка активации выхода при запуске (0 – 99 мин.) – параметр определяет время задержки активации выхода после запуска прибора.

AC – цикл работы компрессора (0 – 50 мин.) – время между остановкой и возобновлением работы компрессора.

Su – включение компрессора при неисправном датчике (0 – 99 мин.) – время, в течение которого компрессор запускается в случае неисправного датчика термостата. В случае настройки Su = 0, компрессор всегда включен.

Sp – выключение компрессора при неисправном датчике (0 – 99 мин.) – время, в течение которого компрессор выключается в случае неисправного датчика термостата. В случае настройки Su = 0, компрессор всегда выключен.

Параметры отображения

CF – единица измерения ($^{\circ}\text{C} / ^{\circ}\text{F}$) – единица измерения температуры $^{\circ}\text{C}$ – по Цельсию, $^{\circ}\text{F}$ – по Фаренгейту. Внимание! После изменения единицы температуры проверьте и при необходимости измените настройки следующих параметров:

Hу, LS, oE, o1, AU, AL.

rE – разрешение (только для $^{\circ}\text{C}$) – $dE + in$ – десятичная часть между $-9,9$ и $9,9\text{ }^{\circ}\text{C}$; in= целая часть

Ld – отображение по умолчанию (P1 + P2) P1= датчик термостата; P2= датчик испарителя; SP – установленная температура

du – задержка отображения (0 – 15 мин.) – время, после которого отображение меняется на $1\text{ }^{\circ}\text{C} / 1\text{ }^{\circ}\text{F}$, при повышении температуры.

Параметры разморозки

td – вид разморозки (EL – in) – EL= электрический нагреватель, компрессор выключен; in= горячий газ, компрессор включен
dE – температура окончания разморозки ($-50 \sim +50\text{ }^{\circ}\text{C} / -67 \sim +99\text{ }^{\circ}\text{F}$) если P2 = y – задает температуру, измеренную датчиком испарителя, что завершает процесс разморозки.

id – интервал между процессами разморозки (0-99 мин.) – определяет время между началом двух режимов разморозки.

Md – максимальное время разморозки (0-99 мин. При этом 0 означает отсутствие разморозки) – в случае, когда P2 = n, задает продолжительность разморозки, в случае, когда P2 = y, этот параметр означает максимальную продолжительность разморозки.

dd – задержка начала разморозки (0-99 мин.) – полезный параметр, когда необходимо дифференцировать время начала разморозки, чтобы избежать перегрузки сети.

dF – отображение во время разморозки (rt / it / SP / dF) – rt = реальная температура; it = температура начала разморозки; SP = установленная температура; dF = этикетка dF.

dt – время конденсации (0-99 мин.) – временной интервал между достижением температуры окончания разморозки и восстановлением нормальной работы управления. Время для удаления капель воды, которые могли образоваться во время разморозки.

dP – разморозка во время запуска (y / n) – y = процесс разморозки будет выполняться после запуска; n = разморозка не будет выполняться после запуска.

Параметры вентиляторов

FC – режим работы вентиляторов (sp, op, cY, oY) – sp = вентиляторы запускаются во время работы компрессора, выключены во время разморозки; op = непрерывная работа вентиляторов, выключены во время разморозки; cY = вентиляторы, работающие во время работы компрессора, включаются во время разморозки; oY = непрерывная работа вентиляторов, включены во время разморозки

Fd – задержка после разморозки (0-99 мин.) - время между окончанием разморозки и запуском вентиляторов.

FS – температура выключения вентиляторов ($-50 \sim +50\text{ }^{\circ}\text{C} / -67 \sim +99\text{ }^{\circ}\text{F}$) – устанавливает температуру датчика испарителя, выше которой вентиляторы будут отключены.

Параметры сигнализации

AU – сигнал максимальной температуры (AL + 99 $^{\circ}\text{C} / 99\text{ }^{\circ}\text{F}$) - если температура, установленная этим параметром, будет достигнута, сигнал активируется по истечении времени, заданного параметром Ad.

AL – сигнал минимальной температуры ($-55 \pm AU \text{ } ^\circ\text{C}$ / $-67 \pm AU \text{ } ^\circ\text{F}$) - если температура, установленная этим параметром, будет достигнута, сигнал активируется по истечении времени, заданного параметром Ad.

Ad – задержка сигнала температуры (0-99 мин.) – временной интервал между возникновением условий начала сигнала и его сигнализацией.

dA – задержка сигнала температуры после запуска (0-99 мин.) – временной интервал между возникновением условий начала сигнала и его сигнализацией после запуска изделия.

Параметры цифрового входа

iP – поляризация цифрового входа ($oP \pm cL$) oP = активируется при активации контакта; cL = активируется отключением контакта.

iF – конфигурация цифрового входа (EA / bA / do / dF / Au / Hc) – EA = внешний сигнал; отображается сообщение „EA“; bA = серьезный сигнал, отображается сообщение „CA“; do = функция ключа дверей; dF = активация разморозки; Au = неиспользуемый; Hc – изменение характера работы.

di – задержка цифрового входа (0-99 мин.) – если iF = EA или iF = bA определяет временной интервал между обнаружением внешнего аварийного сигнала и его сигнализацией; если iF = do определяет задержку запуска аварийного сигнала открытых дверей.

dC – состояние компрессора и вентиляторов в случае открытых дверей (no / Fn / cP / Fc) no = нормальное; Fn = вентиляторы выключены; cP = компрессор выключен; Fc – компрессор и вентиляторы выключены.

rd – регулировка при открытых дверях (n + y) – n = регулировка отсутствует, если двери открыты; Y = если время, установленное параметром „di“ истечет, регулировка запустится снова даже если включится сигнал открытых дверей.

Другие параметры

d1 – отображение датчика термостата (только отображение)

d2 – отображение датчика испарителя (только отображение)

Pt – таблица кодов параметров

rL – версия программного обеспечения

Помещение продуктов питания в холодильной камере изделия

Во время работы нет необходимости выключать устройство при размещении и удалении пищевых продуктов в холодильной камере. Однако следует позаботиться о том, чтобы время открытия дверей было как можно короче.

Внутри холодильных витрин должны быть размещены ранее охлажденные продукты. Внутри шкафов и столов можно помещать как уже охлажденные продукты, так и продукты для охлаждения. Температура продуктов не должна быть выше комнатной. Размещение неохлажденных продуктов в холодильной камере приведет к накоплению водяного пара внутри камеры, ускорению процесса увеличения слоя инея и увеличению энергопотребления изделием.

Не превышайте максимальную нагрузку на полки или контейнеры GN.

Техническое обслуживание изделия

Ввиду назначения изделия для хранения продуктов питания, изделие следует тщательно обслуживать. Это позволит обеспечить надлежащую гигиену хранения пищевых продуктов.

Перед каждой очисткой следует выключить устройство, отсоединить вилку сетевого кабеля от розетки, подождать, пока оно остынет, а затем приступить к обслуживанию.

Для очистки изделия используйте только мягкие средства для чистки кухонной посуды. Запрещается использовать абразивные чистящие средства, например порошок или моющее молоко, а также средства, содержащие едкие вещества. Не используйте растворителей, бензин или спирты.

Моющее средство растворите водой в соответствии с информацией, прилагаемой к нему, затем нанесите на мягкую ткань и очистите продукт снаружи и внутри. Перед очисткой внутренней части изделия следует вынуть из нее пищевые продукты.

После рабочего дня следует вынуть из изделия пищевые продукты и перенести их в холодильник. Если изделие оборудовано съемными полками, снимите их и помогите вручную за пределами изделия. Полки не следует мыть в посудомоечной машине. Если вода собралась в лотке в нижней части холодильной камеры, опорожните его. Если изделие оснащено трубкой для отвода воды, используйте ее, чтобы опорожнить лоток, а затем высушите ее остатки.

Очистите изделие, удалив все остатки пищевых продуктов, которые могут остаться в изделии. Удалите остатки чистящего средства мягкой тканью, слегка пропитанной чистой водой. Затем высушите все поверхности сухой мягкой тканью.

ВНИМАНИЕ! Изделие не предназначено для очистки струей воды. Кроме того, не погружайте изделие в воду.

Изделие оснащено автоматической системой разморозки, которая предотвращает образование инея в холодильной камере. Однако из-за неидеальных условий работы изделия, часто открытия дверей, помещение в холодильной камере не полностью охлажденных продуктов, эта система не в состоянии полностью предотвратить накопление инея. Необходимо производить полное размораживание изделия один раз в месяц.

Для этого удалите все пищевые продукты из изделия и перенесите их в холодильник. Выключите изделие и отсоедините шнур питания от розетки. Удалите лишнюю воду из лотка, откройте двери, и оставьте изделие для самостоятельной разморозки слоя инея. Все время проверяйте уровень наполнения лотка и опорожняйте его так часто, чтобы он не переливался.

ВНИМАНИЕ! Запрещается ускорять процесс разморозки слоя инея, например, не счищайте слой инея, не поливайте

водой, не направляйте поток теплого воздуха на слой инея.

После окончания разморозки изделие следует вымыть согласно с рекомендациями, описанными выше.

В изделиях YG-05350, YG-05355, YG-05356 и YG-05360 корпус конденсатора сзади корпуса накрыт защитной сеткой. Защитную сетку следует чистить кисточкой или струей сжатого воздуха. Нельзя использовать жесткие предметы, струи воды или другие жидкости для чистки.

Хранение изделия

Если изделие не будет использоваться в течение длительного времени, удалите пищевые продукты из изделия и перенесите их в холодильник. Выключите изделие и отсоедините кабель питания от розетки. Разморозьте слой инея, удалите всю воду из лотка, а затем тщательно очистите продукт. Оставьте дверцы открытыми, чтобы полностью высушить внутреннюю часть холодильной камеры. После высыхания закройте дверцы.

Храните продукт в помещении, предохраняйте его от пыли, грязи и влаги. Рекомендуется хранить продукт в оригинальной упаковке.

Храните продукт в рабочем положении. Не наклоняйте, не складывайте изделия вместе. Не ставьте ничего на изделие.

Устранение неисправностей

Ниже приведены типичные неисправности, причины их возникновения и возможные решения. В случае каких-либо сомнений прекратите использование изделия, отсоедините его от источника питания и обратитесь в авторизованный сервисный центр производителя.

Неисправность	Возможная причина	Решение проблемы
Устройство не запускается	Устройство не включено	Проверьте правильно ли подключено устройство и включен ли выключатель
	Вилка или кабель повреждены	Следует связаться с авторизованным центром
	Сбой питания	Проверьте питание
Устройство запускается, однако температура слишком низкая / слишком высокая	Повреждение внутренней проводки	Следует связаться с авторизованным центром
	Слишком много льда на испарителе	Разморозьте устройство
	Конденсатор заблокирован пылью	Следует связаться с авторизованным центром
	Неправильно закрыты дверцы	Проверьте закрыты ли дверцы, и не поврежден ли их уплотнитель
	Устройство находится слишком близко к источнику тепла или нарушился проток воздуха вокруг конденсатора.	Поменяйте расположение устройства
	Слишком высокая температура окружающей среды	Увеличьте производительность вентиляции или переставьте устройство в более прохладное место
	В холодильной камере помещены неподходящие пищевые продукты	Уберите слишком теплые пищевые продукты, проверьте не блокируют ли пищевые продукты вентиляторы.
Перегрузка устройства	Уменьшите количество продуктов питания в устройстве.	
С устройства течет вода	Устройство не выровнено	Выровнять устройство
	Отверстие заблокировано	Очистите отверстие
	Нарушен проток воды к отверстию	Очистите пол устройства
	Поврежденный бак для воды	Следует связаться с авторизованным центром
Устройство слишком шумит	Переполненный бак для воды	Вылейте воду из бака
	Ослабленные болты или гайки	Проверьте и затяните болты или гайки
	Устройство не выровнено или нестабильно стоит	Проверьте позицию устройства и поменяйте ее, если это необходимо

ТЕХНИЧЕСКИЕ ДАННЫЕ

Параметр	Единица измерения	Значение						
		YG-05250	YG-05251	YG-05255	YG-05256	YG-05260	YG-05262	YG-05270
№ по каталогу		220-240	220-240	220-240	220-240	220-240	220-240	220-240
Номинальное напряжение	[В~]							
Номинальная частота	[Гц]	50	50	50	50	50	50	50
Номинальный ток	[А]	1,3	3,2	1,3	3,4	1,2	1,2	1,2
Номинальная мощность	[Вт]	215	520	230	560	170	170	170
Класс изоляции по нагревостойкости		I	I	I	I	I	I	I
Климатический класс		4	4	4	4	4	4	4
Мощность лампочек LED	[Вт]	-	-	-	-	-	-	-
Рабочая температура	[°C]	-2 / +8	-18 / -22	-2 / +8	-18 / -22	+2 / +8	+2 / +8	+2 / +8
Чистая / брутто-емкость	[л]	187 / 282	187 / 282	312 / 417	312 / 417	240 / 240	240 / 240	179 / 240
Холодильный агент (вид / вес)		R290 56g	R290 70g	R290 56g	R290 70g	R600A 65g	R600A 65g	R600A 45g
Агент вспенивания изоляции		C5H10	C5H10	C5H10	C5H10	C5H10	C5H10	C5H10
Вес	[кг]	102	110	134	159	76	70	75
Уровень шума								
- акустическое давление $L_{pa} \pm K$	[дБ(А)]	< 70	< 70	< 70	< 70	< 70	< 70	< 70
- мощность $L_{wa} \pm K$	[дБ(А)]	< 80	< 80	< 80	< 80	< 80	< 80	< 80
Макс. Нагрузка на полки / контейнеры GN	[кг]	40	40	40	40	40	40	40

Параметр	Единица измерения	Значение					
		YG-05275	YG-05280	YG-05290	YG-05300	YG-05305B	YG-05310
№ по каталогу		220-240	220-240	220-240	220-240	220-240	220-240
Номинальное напряжение	[В~]						
Номинальная частота	[Гц]	50	50	50	50	50	50
Номинальный ток	[А]	1,2	1,2	1,6	1,6	0,8	1,3
Номинальная мощность	[Вт]	170	170	240	240	110	215
Класс изоляции по нагревостойкости		I	I	I	I	I	I
Климатический класс		4	4	4	4	4	4
Мощность лампочек LED	[Вт]	-	-	-	-	-	-
Рабочая температура	[°C]	+2 / +8	+2 / +8	+2 / +8	+2 / +8	+2 / +8	-2 / +8
Чистая / брутто-емкость	[л]	240 / 240	92 / 220	368 / 368	218,6 / 368	6*GN1/4	300 / 580
Холодильный агент (вид / вес)		R600A 65g	R600A 45g	R290 78g	R290 78g	R600A 35g	R290 56g
Агент вспенивания изоляции		C5H10	C5H10	C5H10	C5H10	C5H10	C5H10
Вес	[кг]	105	90	115	98	27	332
Уровень шума							
- акустическое давление $L_{pa} \pm K$	[дБ(А)]	< 70	< 70	< 70	< 70	< 70	< 70
- мощность $L_{wa} \pm K$	[дБ(А)]	< 80	< 80	< 80	< 80	< 80	< 80
Макс. Нагрузка на полки / контейнеры GN	[кг]	40	40	40	40	-	40

Параметр	Единица измерения	Значение						
		YG-05252	YG-05253	YG-05254	YG-05257	YG-05258	YG-05259	YG-05281
№ по каталогу		220-240	220-240	220-240	220-240	220-240	220-240	220-240
Номинальное напряжение	[В~]							
Номинальная частота	[Гц]	50	50	50	50	50	50	50
Номинальный ток	[А]	1,3	1,3	1,4	1,3	1,3	1,3	1,6
Номинальная мощность	[Вт]	215	215	215	230	230	230	240
Класс изоляции по нагревостойкости		I	I	I	I	I	I	I
Климатический класс		4	4	4	4	4	4	4
Мощность лампочек LED	[Вт]	3,5	-	-	2 x 3,5	-	-	-
Рабочая температура	[°C]	+2 / +8	-2 / +8	-2 / +8	+2 / +8	-2 / +8	-2 / +8	+2 / +8
Чистая / брутто-емкость	[л]	282 / 282	170 / 228	300 / 390	417 / 417	255 / 339	200 / 317	138 / 368
Холодильный агент (вид / вес)		R290 65g	R290 52g	R290 56g	R290 70g	R290 52g	R290 50g	R290 65g
Агент вспенивания изоляции		C5H10	C5H10	C5H10	C5H10	C5H10	C5H10	C5H10
Вес	[кг]	108	83	110	134	105	107	104
Уровень шума								
- акустическое давление $L_{pa} \pm K$	[дБ(А)]	< 70	< 70	< 70	< 70	< 70	< 70	< 70
- мощность $L_{wa} \pm K$	[дБ(А)]	< 80	< 80	< 80	< 80	< 80	< 80	< 80
Макс. Нагрузка на полки / контейнеры GN	[кг]	40	40	40	40	40	40	40

СХЕМА ЭЛЕКТРИЧЕСКИХ СОЕДИНЕНИЙ

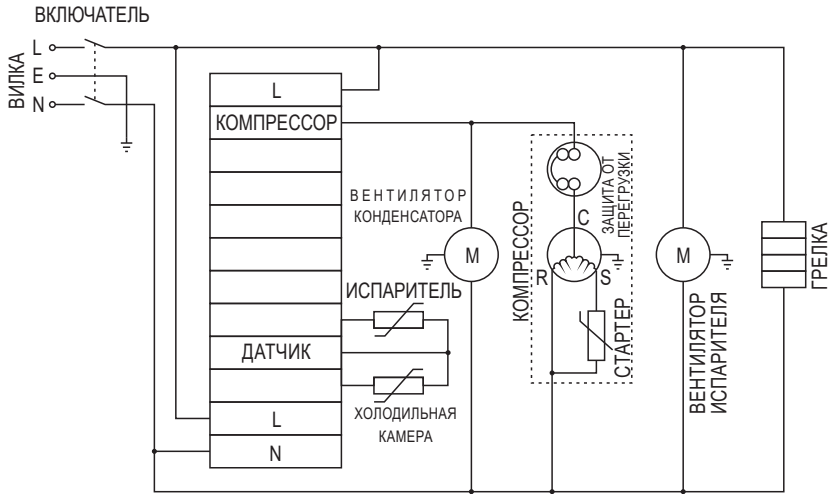

PRODUKTO APRAŠYMAS

Šaldymo stalas skirtas maisto produktų laikymui šaltomis sąlygomis. Priklausomai nuo nurodyto darbo tikslo nurodyto temperatūros diapazonu, produktas gali būti skirtas atvėsintų produktų laikymui arba jų užšaldymui ir tolesniam saugojimui tokioje būklėje. Šaldomas stalviršis leidžia paruošti maisto produktus šaltomis sąlygomis. Elektroniniu būdu valdomo temperatūros palaikymo proceso dėka, įrangos veikimas yra efektyvus ir nereikalauja aptarnaujančių asmenų ingerencijos. Teisingas, patikimas ir saugus produkto darbas priklauso nuo tinkamo naudojimo, todėl:

Prieš naudodami gaminį perskaitykite visą instrukciją ir išsaugokite ją.

Tiekėjas neatsako už žalos ir sužalojimus atsiradusius dėl naudojimo ne pagal paskirtį arba dėl netinkamo naudojimo, nesilaikant saugos reikalavimų ir šios instrukcijos rekomendacijų. Jei produktas buvo naudojamas ne pagal paskirtį, vartotojas taip pat praranda teisę į garantiją.

KOMPLEKTACIJA

Produktas pristatomas sukomplektuotas ir nereikalauja surinkimo. Prieš pradėdami naudoti produktą būtina pašalinti visus pakuotės elementus ir produkto apsaugos transportavimo metu elementus. Reikalaujami taip pat parengiamieji veiksmai, aprašyti tolesnėje šio vadovo dalyje.

BENDROSIO NAUDOJIMO REKOMENDACIJOS

Produktas yra suprojektuotas profesionaliam naudojimui ir jo aptarnavimą turėtų atlikti tinkamai kvalifikuotas personalas. Produktas skirtas tik atvėsintų maisto produktų saugojimui. Draudžiama saugoti kitus produktus, išskyrus maistą. Visų pirma nesaugokite sprogstamųjų medžiagų, pavyzdžiui, aerozolių su degiomis dujomis ar kitų degių medžiagų. Produktas taip pat nėra skirtas medicinos gaminių, kraujo ar jo komponentų, saugojimui. Šaldymo sistemoje yra degios medžiagos, kurios nesukuria tiesioginės grėsmės vartotojui, dėl uždaros aušinio skysčio cirkuliacijos, tačiau prašome laikytis šių įspėjimų. **ĮSPĖJIMAS:** Neuždenkite ventilacijos angų produkto korpuse arba įmontuotoje konstrukcijoje. **ĮSPĖJIMAS:** Siekiant pagreikinti atšildymo procesą nenaudokite mechaninių ar kitų priemonių. **ĮSPĖJIMAS:** Saugokite šaldymo sistemą nuo sugadinimo. **ĮSPĖJIMAS:** Maisto saugojimo kameros viduje nenaudokite kitos nei gamintojo rekomenduotos elektroninės įrangos. Draudžiama savarankiškai taisyti, išmontuoti arba daryti pakeitimus šaldymo sistemoje. Produktas nėra skirtas naudoti jaunesniems kaip 8 metų vaikams bei asmenims su fizine ar psichine negalia, o taip pat asmenims be patirties ir žinių apie įrangą. Nebent šitie asmenys bus prižiūrimi arba bus atliktas produkto saugaus naudojimo mokymas taip, kad būtų suprantama grėsmė susijusi su naudojimu. Vaikai neturėtų žaisti su produktu. Vaikai be priežiūros neturėtų atlikti įrangos valymo ir priežiūros.

Rekomendacijos gaminio transportavimui ir montavimui

DĖMESIO! Produkto montavimą ir prijungimą gali atlikti tik kvalifikuotas personalas. Produktą galima transportuoti tik darbinėje padėtyje. Jei transportavimo arba montavimo metu būtina produktą pakreipti, neviršykite 45 laipsnių kampo. Nepriklausomai nuo transportavimo ir montavimo būdo, palaukite mažiausiai 12 valandų nuo produkto pateikimo į galutinę vietą ir prijungimo prie maitinimo šaltinio. Šis laikas reikalingas eksploatacinių skysčių stabilizavimui gaminio sistemų viduje. Nesilaikant šių atsargumo priemonių galima sugadinti gaminį. Transportavimo metu stenkitės išvengti bet kokių smūgių. Produktas gali būti patalpintas tik ant kieto, plokščio, lygaus ir nedegaus paviršiaus. Pagrindas turi išlaikyti paties prietaiso svorį kartu

su įdėtais maisto produktais. Produkto montavimo vietoje užtikrinkite tinkamą vėdinimą, jokia ventiliacijos anga negali būti uždengta. Užtikrinkite mažiausiai 10 cm atstumą aplink gaminį, bei mažiausiai 30 cm virš gaminio. Tai leis tinkamai vėdinti gaminį. Ant produkto nestatykite jokių daiktų. Draudžiama gręžti produkte bet kokias angas, o taip pat kitaip keisti produktą nei aprašyta instrukcijoje. Pasirinkite produkto montavimo vietą taip, kad šalia nebūtų šilumos šaltinių, tokių kaip krosnelės, šildytuvai ar atviros ugnies. Produkto montavimo vietoje netūrėtų būti tiesioginių saulės spindulių. Priešingu atveju produkto veikimas gali pablogėti, o naudojimo išlaidos gali padidėti. Įrengimo vietoje drėgnumas neturėtų būti didesnis nei santykinė drėgmė numatyta gaminio klimato klasėje. Klimato klasių svarbos paaiškinimą galima rasti tolesnėje šio vadovo dalyje.

Rekomendacijos dėl gaminio prijungimo prie maitinimo šaltinio

Prieš prijungdami gaminį prie maitinimo šaltinio, įsitikinkite, kad įtampa, dažnis ir maitinimo tinklo efektyvumas atitinka gamintojo lentelėje pateiktas vertes. Kištukas turi atitikti lizdą. Draudžiama kaip nors keisti kištuką. Produktas turi būti prijungtas tiesiogiai prie vieno maitinimo tinklo lizdo. Draudžiama naudoti prailgintuvus, skirstytuvus ir dvigubus lizdus. Elektros tinklo grandinėje turi būti įrengtas apsauginis laidininkas bei apsauga 16 A. Venkite maitinimo laido kontakto su aštriais kraštais, karštais daiktais ir paviršiais. Produkto veikimo metu maitinimo laidas turi būti pilnai išvyniotas, ir padėtas taip, kad nebūtų kliūtimi produkto aptarnavimo metu. Maitinimo laido padėtis negali sukelti pargriuvimo rizikos. Maitinimo lizdas turėtų būti tokioje vietoje, kad galima būtų greitai atjungti maitinimo laido kištuką. Ištraukiant maitinimo laido kištuką, visada traukite už kištuko korpusą, o ne laidą. Jei sugadintas maitinimo laidas arba kištukas, nedelsiant atjunkite jį nuo maitinimo tinklo ir susisiekiate su įgaliotu gamintojo servisu. Nenaudokite produkto su sugadintu maitinimo laidu ar kištuku. Laido arba kištuko negalima taisyti, jei tokie elementai yra sugadinti, prašome juos pakeisti naujais. Dingsus elektrai arba produkto atjungimo atveju, prašome palaukti mažiausiai penkias minutes prieš prijungdami prie maitinimo tinklo.

Rekomendacijos dėl maisto produktų laikymo

Nedėkite rūgščių ir aštrių gaminių į aliuminio indus. Tokios rūšies produktų saugojimui naudojami indai, pagaminti iš rūgštims atsparaus plieno. Šaldiklių viduje talpinkite maisto produktus išlaikant tarp jų atstumą. Tai leis orui cirkuliuoti, kas pagerins aušinimo efektyvumą ir sumažins eksploatacinių išlaidas. Šaldiklių viduje produktus saugokite sudėtus sandariai, vienas šalia kito. Taip supakuoti produktai greičiau užšaldomi, o paskui lengviau palaikoma jų darbinė temperatūra. Jei produkto talpa buvo nustatyta pagal GN konteinerių kiekį ir tipą, tai reiškia, kad produktas yra skirtas maisto saugojimui GN konteineriuose. Draudžiama tokiaime produkte laikyti maistą be indų arba naudoti kitų nei GN tipų konteinerius. Rekomenduojama naudoti GN YATO konteinerius.

Klimato klasė

Klimato klasė, žymima skaitine verte pagal standartą EN ISO 23953-2, nurodo aplinkos sąlygas, kuriomis produktas turėtų veikti, kad temperatūra šaldymo skyriuje neviršytų darbinio diapazono, užtikrinant saugų maisto produktų laikymą. Standartas EN ISO 23953-2 nurodo maksimalią aplinkos temperatūrą ir santykinę drėgmę. Žemiau pateiktoje lentelėje pateikiamos tam tikros klimato klasės aplinkos sąlygos. Išsamesnės informacijos ieškokite minėtame standarte.

Klimato klasė	Min. aplinkos temp.	Maks. aplinkos temp.	Santykinis drėgnumas
0	-	20 °C	50%
1	-	16 °C	80%
2	-	22 °C	65%
3	-	25 °C	60%
4	-	30 °C	55%
5	-	40 °C	40%
6	-	27 °C	70%
7	-	35 °C	70%
8	-	24 °C	55%

PRODUKTO VALDYMAS

Produkto montavimas ir paleidimas

Produktas turi būti išpakuotas, visiškai pašalinus visus pakuotės elementus. Rekomenduojama išsaugoti pakuotę, kuri gali praversti gaminio transportavimui ir saugojimui.

Priklausomai nuo produkto rūšies sumontuokite lentynas arba GN konteinerius.

Produkte gali būti įrengtos lentynos, įmontuotos gamykloje. Lentynų padėtis gali būti pritaikyta pagal jūsų poreikius. Norėdami tai padaryti, pakeiskite bėgelių padėtį ištraukiamų lentynų atveju arba atramų padėtį fiksuotų lentynų atveju. Bėgelius arba atramas reikia taip montuoti, kad lentynos būtų stabilios ir gulėtų horizontaliai.

Pasirinkite produkto montavimo vietą pagal aukščiau pateiktus nurodymus. Instaliavimo vietoje tiksliai išlyginkite produktą. Išlyginti galima kojų pagalba jei yra reguliuojamos. Netiksliai išlygintas produktas garsiau veiks.

Jei produktas turi ratukus, pastačius produktą paskirties vietoje užfiksuokite ratukus, stabdžių arba pleiščių pagalba.

Išvalykite produktą pagal pateiktas punkte „Produkto priežiūra“ instrukcijas.

Uždarykite produkto dureles.

Po dvylikos valandų, reikalingų produkto sistemos eksploatacinių skysčių stabilizavimui, prijunkite maitinimo laido kištuką prie maitinimo tinklo lizdo, o įrenginį įjunkite jungikliu. Girdėsite dirbančio kompresoriaus garsą bei galite išgirsti tekančio skysčio garsą šaldymo sistemoje.

Reguliuokite temperatūrą ir kitus nustatymus pagal instrukcijas pateiktas punkte „Valdymo skydelio valdymas“.

Palaukite kol produkto vidus pasieks nustatytą temperatūrą.

Į šaldymo vitrinų vidų galima įdėti tik anksčiau atvėsintus produktus. Šaldymo spintų ir stalų viduje galima laikyti tiek atšaldytus produktus, tiek produktus, kuriuos reikia atšaldyti. Maisto produktų temperatūra neturėtų būti aukštesnė nei kambario temperatūra.

Valdymo skydelio valdymas

Produkte yra valdymo skydelis, leidžiantis reguliuoti temperatūrą vitrinose viduje bei rankinis atitirpinimo proceso paleidimas.

Temperatūros nustatymui naudojamos rodyklės, nukreipta į viršų, padidina temperatūrą, o nukreipta žemyn sumažina.

Ekране rodoma temperatūra, matuojama jutikliais, esančiais gaminio viduje. Temperatūra nustatoma lentelėje su techniniais duomenimis bei produkto etiketėje pateiktame diapazone.

Paspaudus ir atleidus „SET“ mygtuką, bus rodoma nustatyta darbo temperatūra. Paspaudus ir atleidus „SET“ mygtuką dar kartą arba palaukus apie 5 sekundes, grįžtame į įprasto ekrano režimą.

„SET“ mygtuko paspaudimas ir palaikymas maždaug 2 sekundes, leis pakeisti nustatytą temperatūrą. Temperatūros vieneto indikatorius „°C“ arba „°F“ mirksės, keisti nustatymus galima naudojant rodyklių mygtukus. Nustatymo išsaugojimas galimas paspaudus dar kartą „SET“ mygtuką arba palaukus 10 sekundžių.

Vienu metu paspauskite ir palaikykite mygtukus „SET“ bei rodyklę nukreiptą žemyn apie 3 sekundes, įsijungs parametų programavimo režimas, tuo pačiu metu pradės mirksėti temperatūros vieneto rodyklės „°C“ arba „°F“. Naudojant rodykles pasirinkite parametą, toliau paspauskite ir paleiskite mygtuką „SET“ tam, kad rodytu vertę. Vertė gali būti keičiama rodyklių mygtukais. Naujo nustatymo patvirtinimas turėtų būti atliekamas paspaudus ir atleidus „SET“ mygtuką. Tai sukels taip pat automatinį perėjimą prie kito parametro rodymo. Išėjimas iš parametų programavimo režimo vyksta po to, kai vienu metu nuspaudžiami ir laikomi mygtukai „SET“ bei nukreiptos į viršų rodyklės. Jei praėjo 15 sekundžių nuo paskutinio mygtuko paspaudimo, valdymo skydelis automatiškai išjungia parametų programavimo režimą, o visi nustatymai yra išsaugoti.

Dėmesio! Produkto darbo parametrai buvo padalinti į dvi grupes. Viena prieinama aukščiau aprašytu atviru režimu, o kita paslėptu režimu, kuris reikalauja atskiros procedūros norint įvesti pakeitimus. Be perskaitymo ir reikšmės supratimo negalima keisti jokios grupės parametru. Negalima keisti parametru vertės žemiau / virš instrukcijoje nurodytos ribinės vertės. Parametru nustatymas už darbo diapazono ribų gali sukelti netinkamą produkto darbą, kas gali sugadinti produktą, būti gaisro ar elektros smūgio priežastimi.

Gamintojas neatsako už žalos, atsiradusias keičiant parametrus, viršijančius ribines vertes.

Parametrų pakeitimai paslėptu režimu gali būti atliekami pagal toliau pateiktus nurodymus. Tuo pačiu metu paspauskite ir palaikykite „SET“ ir rodyklių žemyn mygtukus per 3 sekundes, suveiks parametrų programavimo režimas, tuo pačiu metu temperatūros vienetų rodiklis „°C“ lub „°F“ pradės mirksėti. Paleiskite mygtukus ir dar kartą paspauskite tuos pačius mygtukus apie 7 sekundes. Displėjuje bus rodoma L2 ir pirmas meniu parametras pažymėtas „Hy“. Parametrų pakeitimas ir išsaugojimas turėtų būti atliekamas pagal atviro režimo procedūros aprašymą.

Jei atvira režime nebus matomas joks parametras, tuomet indikatorius parodys simbolį „nP“ po maždaug 3 sekundžių. Tokiu atveju visi parametrai yra paslėptu režimu. Parametrus galima perkelti tarp dviejų režimų. Paslėptu režimu reikia vienu metu paspausti mygtuką „SET“ bei rodyklę žemyn. Jei parametras matomas atviro režimu, peržiūrint parametrus paslėptu režimu bus rodomas simbolis atskiriantis bendrą indikaciją dalį nuo dešimtainės dalies šalia parametro simbolio.

Paspaudus ir palaikus apie 2 sekundes mygtuką, pažymėtą sniegės bei vandens lašelio simboliu, įsijungs šaldymo kameros atitirpinimo procesas.

Vienu metu paspaudus ir palaikus apie 3 sekundes rodyklių mygtukus, galima užblokuoti visus mygtukus. Bus rodomas „OF“ simbolis. Po mygtukų užblokavimo, bet koks paspaudimas ir bet kokio mygtuko palaikymas apie 3 sekundes parodys displėjuje „OF“. Atrakinti mygtukus galima spaudžiant vienu metu ir laikant per 3 sekundes rodyklių mygtukus. Po atrakinimo displėjuje bus rodoma „on“.

Parametrų sąrašas

Dėmesio! Žemiau pateiktas yra pilnas parametrų sąrašas. Kai kurie parametrai nebus prieinami jūsų pasirinkto produkto valdymo skydelio versijoje.

Reguliavimo parametrai

Hy – tolerancija (0,1 °C ~ 25 °C / 1 °F ~ 45 °C) – darbo temperatūros tolerancija. Produkto kompresorius suveiks, kai temperatūra pasiekia darbo temperatūros ir tolerancijos sumą. Kompresorius išsijungs, kai temperatūra bus lygi nustatytai darbo temperatūrai.

LS – minimali temperatūra (nuo -55 °C / -67 °C) – minimali darbo temperatūra.

US – maksimali darbo temperatūra (iki +99 °C / +99 °F) – maksimali darbo temperatūra.

Dėmesio! Auksčiau minėti parametrai neturėtų būti nustatomi už diapazono pateikto instrukcijoje ir produkto etiketėje ribų.

ot – pirmojo jutiklio kalibravimas (-9,9 ~ +9,9 °C / -17 ~ +17 °F) – leidžia nustatyti pirmojo jutiklio temperatūros pakeitimą.

P2 – garavimo jutiklio buvimas – n= - nėra; y= - yra.

oE – antrojo jutiklio kalibravimas (-9,9 ~ +9,9 °C / -17 ~ +17 °F) – leidžia nustatyti antrojo jutiklio temperatūros pakeitimą.

od – išėjimo aktyvavimo vėlavimas paleidimo metu (0 – 99 min.) – parametras apibrėžia išėjimo suveikimo vėlavimo laiką paleidus instrumentą.

AC – kompresoriaus veikimo ciklas (0 – 50 min.) – laikas tarp kompresoriaus darbo sustabdymo ir atnaujinimo.

Cy – kompresoriaus įjungimas su sugadintu jutikliu (0 – 99 min.) – laikas, kai kompresorius veikia sugadinto termostato jutiklio atveju. Nustačius Cy = 0, kompresorius yra visada įjungtas.

Cn – kompresoriaus išjungimas su sugadintu jutikliu (0 – 99 min.) – laikas, kai kompresorius yra išjungtas sugadinto termostato jutiklio atveju. Nustačius Cy = 0, kompresorius yra visada išjungtas.

Rodymo parametrai

CF – matavimo vienetas (°C / °F) – temperatūros matavimo vienetas °C – Celsijaus laipsniai, °F – Farenheito laipsniai. Dėmesio! Pakeitus temperatūros vienetą, patikrinkite ir jeigu reikia pakeiskite sekančių parametrų nustatymus: Hy, LS, oE, o1, AU, AL.

rE – raiška (skirta tik °C) – dE + in – dešimtainė dalis tarp -9,9, ir 9,9 °C; in= bendra dalis.

Ld – numatytasis rodymas (P1 + P2) P1= termostato jutiklis; P2= garintuvo jutiklis; SP – nustatyta temperatūra

dy – rodymo vėlavimas (0 – 15 min.) – laikas po kurio rodymas keičiasi apie 1 °C / 1 °F kai temperatūra pakyla.

Atitirpinimo parametrai

td – atitirpinimo rūšis (EL – in) – EL= elektrinis šildytuvas, kompresorius išjungtas; in= karštos dujos, kompresorius įjungtas

dE – atitirpinimo pabaigos temperatūra (-50 ~ +50 °C / -67 ~ +99 °F) jei P2 = y – nustato garintuvo jutiklio matuojama temperatūrą, kai baigiamas atitirpinimo procesas.

id – intervalas tarp atitirpinimo procesų (0-99 min.) – apibrėžia laiką tarp dviejų atitirpinimo režimų pradžios.

Md – maksimalus atitirpinimo laikas (0-99 min. kur 0 reiškia, kad nėra atitirpinimo) – P2 = n atveju, nustato atitirpinimo laiką, P2 = y atveju, šis parametras apibrėžia maksimalią atitirpinimo trukmę.

dd – atitirpinimo pradžios vėlavimas (0-99 min.) – naudingas parametras, kai reikia atskirti atitirpinimų pradžios laiką, tam kad išvengtų maitinimo tinklo perkrovos.

dF – rodymas atitirpinimo metu (rt / it / SP / dF) – rt = tikroji temperatūra; it = atitirpinimo pradžios temperatūra; SP = nustatyta temperatūra; dF = dF etiketė.

dt – kondensacijos laikas (0-99 min.) – laiko intervalas tarp atitirpinimo pabaigos temperatūros pasiekimo ir normalaus valdymo atkūrimo. Laikas leidžiantis pašalinti vandens lašus, kurie galėjo atsirasti atitirpinimo metu.

dP – atitirpinimas paleidimo metu (y / n) – y = po paleidimo bus atliekamas atitirpinimas; n = atitirpinimas nebus atliekamas po paleidimo.

Ventiliatorių parametrai

FC – ventiliatorių darbo režimas (cn, on, cY, oY) – cn = ventiliatoriai veikiantis kompresoriaus darbo metu, išjungti atitirpinimo metu; on = nepertraukiamas ventiliatorių darbas, išjungti atitirpinimo metu; cY = ventiliatoriai veikiantis kompresoriaus darbo metu, įjungti atitirpinimo metu; oY = nepertraukiamas ventiliatorių darbas, įjungti atitirpinimo metu.

Fd – vėlavimas po atitirpinimo (0-99 min.) – laikas tarp atitirpinimo pabaigos ir ventiliatorių paleidimo.

FS – ventiliatorių įšijungimo temperatūra (-50 ~ +50 °C / -67 ~ +99 °F) – nustato garintuvo jutiklio temperatūrą virš kurios ventiliatoriai bus išjungti.

Aliarmų parametrai

AU – maksimalios temperatūros aliarmas (AL + 99 °C / 99 °F) – aliarmas suveiks, jei pasiekama šio parametro nustatyta temperatūra, po „Ad“ parametro nustatyto laiko.

AL – minimalios temperatūros aliarmas (-55 ÷ AU °C / -67 ÷ AU °F) – aliarmas suveiks, jei pasiekama šio parametro nustatyta temperatūra, po „Ad“ parametro nustatyto laiko.

Ad – temperatūros aliarmo vėlavimas (0-99 min.) – laiko intervalas tarp aliarmo sąlygų atsiradimo pradžios, ir jo įšijungimo.

dA – temperatūros aliarmo vėlavimas po paleidimo (0-99 min.) – laiko intervalas tarp aliarmo sąlygų atsiradimo pradžios, ir jo įšijungimo po produkto paleidimo.

Skaitmeninės įvesties parametrai

iP – skaitmeninio įėjimo polarizacija (oP ÷ cL) oP = aktyvuojama pajungiant kontaktą; cL = aktyvuojama atjungiant kontaktą.

iF – skaitmeninės įvesties konfigūravimas (EA / bA / do / dF / Au / Hc) – EA = išorinis aliarmas; rodoma „EA“ informacija;

bA = rimtas aliarmas, rodoma „CA“ informacija; do = durų jungiklio funkcija; dF = atitirpinimo aktyvavimas;

Au = nenaudojamas; Hc = veiksmo pobūdžio panaikinimas.

di – skaitmeninės įvesties vėlavimas (0-99 min.) – jei iF = EA arba iF = bA nustato laiko intervalą tarp išorinio aliarmo aptikimo, ir jo įšijungimo; jei iF = do apibrėžia atidarytų durų aliarmo suveikimo vėlavimą.

dC – kompresoriaus ir ventiliatorių būseną atidarytų durų atveju (no / Fn / cP / Fc) no = normali; Fn = ventiliatoriai išjungti; cP = kompresorius išjungtas; Fc – kompresorius ir ventiliatoriai išjungti.

rd – reguliavimas su atidarytomis durimis (n + y) – n = nėra reguliavimo jei durys atidarytos;

Y – jei pasibaigs laikas nustatytas „di“ parametru reguliavimas bus atnaujintas, net jei suaktyvintas atvirų durų aliarmas.

Kiti parametrai

d1 – termostato jutiklio rodymas (tik skaitymas)

d2 – garintuvo jutiklio rodymas (tik skaitymas)

Pt – parametų kodų lentelė

rL – programinės įrangos versija

Maisto produktų talpinimas šaldymo kameroje

Produkto veikimo metu galima įdėti ir išimti maisto produktus iš šaldymo kameros, nebūtina išjungti. Tačiau pasirūpinkite, kad durų atidarymo laikas būtų kuo trumpesnis.

Šaldymo vitrinų viduje talpinami anksčiau atvėsinti produktai. Šaldymo spintų ir stalų viduje galima laikyti tiek atvėsintus produktus, tiek tuos, kuriuos reikia atvėsinti. Maisto produktų temperatūra negali būti aukštesnė nei kambario temperatūra. Neatvėsintų produktų įdėjimas į šaldymo kamerą sukels vandens garų kaupimąsi kameros viduje, pagreitins šerkšno sluoksnio susidarymo procesą ir padidins energijos sąnaudas.

Neviršykite maksimalios lentynų ir GN konteinerių apkrovos.

Produkto priežiūra

Atsižvelgiant į produkto paskirtį – maisto saugojimas, produktas turi būti kruopščiai prižiūrimas. Tai užtikrins tinkamą maisto saugojimo higieną.

Prieš kiekvieną valymą išjunkite produktą, atjunkite maitinimo kabelio kištuką nuo lizdo, palaukite kol produktas atvės ir tik tada galite pradėti priežiūros darbus.

Valymui naudokite tik švelnius valiklius virtuviniams indams valyti. Draudžiama naudoti šveitimio priemones pvz. miltelius arba valymo pienelį bei priemones, kurios turi korozinių medžiagų. Nenaudokite valymui benzino tirpiklių bei alkoholio.

Valymo priemonę praskieskite vandeniu pagal pateiktą informaciją, sudrėkinkite minkštą audinį ir išvalykite produktą viduje ir iš išorės. Pašalinkite maisto produktus prieš valydami vidų.

Darbo dienos pabaigoje išimkite maisto produktus ir patalpinkite šaldytuve. Jei produkto lentynos išimamos, išimkite jas ir išvalykite rankiniu būdu. Lentynų negalima plauti indaplovėje.

Jei šaldymo kameros dugne ir dėklo susirinko vanduo, pašalinkite jį. Jei produktas turi specialų vamzdelį vandens šalinimui, naudokite jį tam tikslui, o paskui išdžiovinkite.

Išvalykite produktą pašalindami visus maisto likučius, kurie galėjo likti gaminyje. Valymo priemonės likučius nuvalykite švelniu švari vandeniu su šluoste. Tada išdžiovinkite visus paviršius sausu minkštu skudurėliu.

DĖMESIO! Produkto negalima valyti vandens srove. Nemerkite produkto vandenyje.

Produktas turi automatinę šerkšno pašalinimo sistemą, kuri neleidžia susidaryti šerkšniui šaldymo kameroje. Tačiau dėl nepalankių

produkto darbo sąlygų, tokių kaip dažnas durų atidarymas, aušinimo kameroje įdėti ne visiškai atvėsinti maisto produktai, nėra galimybės visiškai sustabdyti šerkšno susidarymą šaldymo kameroje. Būtina vieną kartą per mėnesį visiškai atitirpinti produktą. Norėdami tai padaryti, pašalinkite maistą iš gaminio ir perkelkite jį į šaldytuvą. Išjunkite produktą, atjunkite maitinimo kabelio kištuką nuo lizdo. Pašalinkite vandenį iš dėklo, atidarykite dureles ir palikite savaiminiam atitirpimui. Visą laiką stebėkite vandens dėklą ir dažnai išpilkite vandenį, kad išvengti perpildymo.

DĖMESIO! Draudžiama pagreitinti šerkšno sluoksnio atšildymo procesą, pvz. kalti šerkšno sluoksnį, pilti vandens, nukreipti į šerkšno sluoksnį šilto oro srautą.

Atlikus atitirpinimą, produktą reikia išvalyti pagal aukščiau aprašytas rekomendacijas.

Produktuose YG-05350, YG-05355, YG-05356 bei YG-05360, kondensatoriaus korpusas gale yra padengtas apsauginiu tinkleliu. Apsauginis tinkelis valomas teptuku ir suspausto oro srautu. Draudžiama valyti tinkelį kietais daiktais, vandens bei kito skysčio srove.

Produkto saugojimas

Jei produktas nebus naudojamas ilgesnį laiką, pašalinkite maisto produktus ir perkelkite juos į šaldytuvą. Išjunkite produktą ir atjunkite maitinimo laido kištuką nuo lizdo. Atitirpinkite šerkšno sluoksnį, pašalinkite visą vandenį iš dėklo ir po to gerai išvalykite produktą. Palikite atidarytas dureles tam, kad šaldymo kameros vidus visiškai išdžiūtų. Po to uždarykite dureles.

Saugojimo metu laikykite produktą patalpoje, saugokite nuo dulkių, purvo ir drėgmės. Rekomenduojama saugoti produktą gamyklinėje pakuotėje.

Laikykite produktą darbinėje padėtyje. Nekreipkite, nedėkite produktų vienas ant kito. Nestatykite nieko ant produkto.

Gedimų šalinimas

Toliau pateikiami pasitaikantys gedimai, jų priežastys ir galimi sprendimai. Bet kokių abejonių atveju nustokite naudoti produktą, atjunkite nuo maitinimo tinklo ir susisiekite su gamintojo įgaliotu aptarnavimo centru.

Gedimas	Galima priežastis	Problemos sprendimas
Prietaisas neįsijungia	Įrenginys nebuvo įjungtas	Patikrinkite ar įrenginys buvo teisingai prijungtas ir įjungtas jungikliu
	Sugadintas kištukas arba laidas	Susisiekite su įgaliotu aptarnavimo centru
	Maitinimo gedimas	Patikrinkite maitinimą
	Vidinės kabelių sistemos gedimas	Susisiekite su įgaliotu aptarnavimo centru
Įrenginys įsijungia bet temperatūra yra per aukšta/ per žema	Per daug ledo ant garintuvo	Atlikite prietaiso atitirpinimą
	Kondensatoriaus užblokuotas dulkėmis	Susisiekite su įgaliotu aptarnavimo centru
	Neteisingai uždarytos durys	Patikrinkite ar durys yra uždarytos, o jų tarpinė nebuvo pažeista
	Įrenginys stovi per arti šilumos šaltinio arba oro srautas aplink kondensatorių yra sutrikęs.	Pakeiskite įrenginio vietą
	Per aukšta aplinkos temperatūra	Padidinti ventilacijos efektyvumą arba perkelti įrenginį į šaltesnę vietą
	Netinkami maisto produktai, dedami į šaldymo kamerą	Pašalinti per šiltą maistą, patikrinkite ar maistas neblokuoja ventilatorių
Vanduo išteka iš įrenginio	Perkrautas įrenginys	Sumažinti maisto kiekį įrenginyje.
	Įrenginys nebuvo išlygintas	Išlyginkite įrenginį
	Išėjimas buvo užblokuotas	Išvalykite išvestį
	Sutrikdytas vandens srautas į išleidimo angą	Išvalykite prietaiso grindis
	Sugadintas vandens rezervuaras	Susisiekite su įgaliotu aptarnavimo centru
Įrenginys per garsiai dirba	Perpildytas vandens rezervuaras	Ištuštinkite vandens rezervuarą
	Atlaisvinti varžtai arba veržlės	Patikrinkite ir priveržkite varžtus ar veržles
	Įrenginys nebuvo išlygintas arba stovi nestabiliai	Patikrinkite įrenginio poziciją ir jeigu reikia pakeiskite ją

TECHNINIAI DUOMENYS

Parametras	Matavimo vienetas	Vertė						
		YG-05250	YG-05251	YG-05255	YG-05256	YG-05260	YG-05262	YG-05270
Katalogo numeris								
Nominali įtampa	[V~]	220-240	220-240	220-240	220-240	220-240	220-240	220-240
Nominalus dažnis	[Hz]	50	50	50	50	50	50	50
Nominali srovė	[A]	1,3	3,2	1,3	3,4	1,2	1,2	1,2
Nominali galia	[W]	215	520	230	560	170	170	170
Izoliavimo klasė		I	I	I	I	I	I	I
Klimato klasė		4	4	4	4	4	4	4
LED lempų galia	[W]	-	-	-	-	-	-	-
Darbo temperatūra	[°C]	-2 / +8	-18 / -22	-2 / +8	-18 / -22	+2 / +8	+2 / +8	+2 / +8
Grynavis / bendrasis pajėgumas	[l]	187 / 282	187 / 282	312 / 417	312 / 417	240 / 240	240 / 240	179 / 240
Šaltnešis (rūšis / masė)		R290 56g	R290 70g	R290 56g	R290 70g	R600A 65g	R600A 65g	R600A 45g
Izoliacijos putodaris		C5H10	C5H10	C5H10	C5H10	C5H10	C5H10	C5H10
Neto masė	[kg]	102	110	134	159	76	70	75
Triukšmo lygis								
- garso slėgis $L_{wa} \pm K$	[dB(A)]	< 70	< 70	< 70	< 70	< 70	< 70	< 70
- galia $L_{wa} \pm K$	[dB(A)]	< 80	< 80	< 80	< 80	< 80	< 80	< 80
Maks. lentynų / GN konteinerių aprova	[kg]	40	40	40	40	40	40	40

Parametras	Matavimo vienetas	Vertė					
		YG-05275	YG-05280	YG-05290	YG-05300	YG-05305B	YG-05310
Katalogo numeris							
Nominali įtampa	[V~]	220-240	220-240	220-240	220-240	220-240	220-240
Nominalus dažnis	[Hz]	50	50	50	50	50	50
Nominali srovė	[A]	1,2	1,2	1,6	1,6	0,8	1,3
Nominali galia	[W]	170	170	240	240	110	215
Izoliavimo klasė		I	I	I	I	I	I
Klimato klasė		4	4	4	4	4	4
LED lempų galia	[W]	-	-	-	-	-	-
Darbo temperatūra	[°C]	+2 / +8	+2 / +8	+2 / +8	+2 / +8	+2 / +8	-2 / +8
Grynavis / bendrasis pajėgumas	[l]	240 / 240	92 / 220	368 / 368	218,6 / 368	6°GN1/4	300 / 580
Šaltnešis (rūšis / masė)		R600A 65g	R600A 45g	R290 78g	R290 78g	R600A 35g	R290 56g
Izoliacijos putodaris		C5H10	C5H10	C5H10	C5H10	C5H10	C5H10
Neto masė	[kg]	105	90	115	98	27	332
Triukšmo lygis							
- garso slėgis $L_{wa} \pm K$	[dB(A)]	< 70	< 70	< 70	< 70	< 70	< 70
- galia $L_{wa} \pm K$	[dB(A)]	< 80	< 80	< 80	< 80	< 80	< 80
Maks. lentynų / GN konteinerių aprova	[kg]	40	40	40	40	-	40

Parametras	Matavimo vienetas	Vertė						
		YG-05252	YG-05253	YG-05254	YG-05257	YG-05258	YG-05259	YG-05281
Katalogo numeris								
Nominali įtampa	[V~]	220-240	220-240	220-240	220-240	220-240	220-240	220-240
Nominalus dažnis	[Hz]	50	50	50	50	50	50	50
Nominali srovė	[A]	1,3	1,3	1,4	1,3	1,3	1,3	1,6
Nominali galia	[W]	215	215	215	230	230	230	240
Izoliavimo klasė		I	I	I	I	I	I	I
Klimato klasė		4	4	4	4	4	4	4
LED lempų galia	[W]	3,5	-	-	2 x 3,5	-	-	-
Darbo temperatūra	[°C]	+2 / +8	-2 / +8	-2 / +8	+2 / +8	-2 / +8	-2 / +8	+2 / +8
Grynavis / bendrasis pajėgumas	[l]	282 / 282	170 / 228	300 / 390	417 / 417	255 / 339	200 / 317	138 / 368
Šaltnešis (rūšis / masė)		R290 65g	R290 52g	R290 56g	R290 70g	R290 52g	R290 50g	R290 65g
Izoliacijos putodaris		C5H10	C5H10	C5H10	C5H10	C5H10	C5H10	C5H10
Neto masė	[kg]	108	83	110	134	105	107	104
Triukšmo lygis								
- garso slėgis $L_{wa} \pm K$	[dB(A)]	< 70	< 70	< 70	< 70	< 70	< 70	< 70
- galia $L_{wa} \pm K$	[dB(A)]	< 80	< 80	< 80	< 80	< 80	< 80	< 80
Maks. lentynų / GN konteinerių aprova	[kg]	40	40	40	40	40	40	40

ELEKTROS JUNGIMŲ SCHEMA

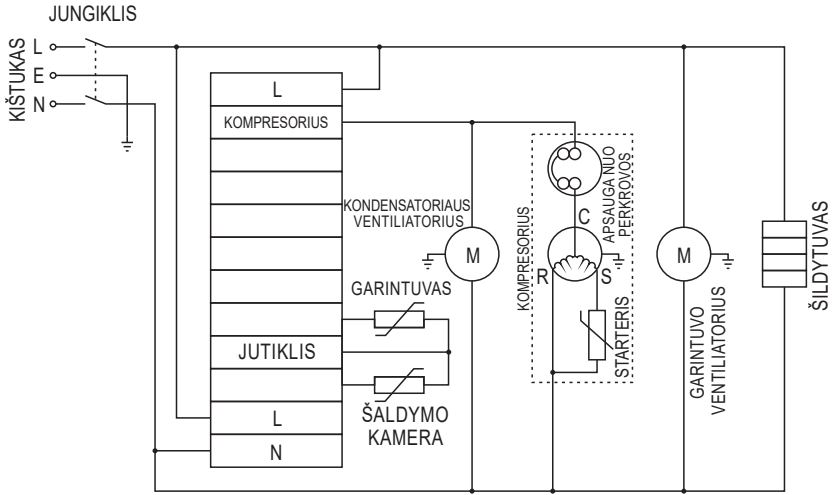

PRODUKTA APRAKSTS

Aukstuma galds ir paredzēts pārtikas produktu uzglabāšanai aukstā temperatūrā. Atkarībā no paredzēta pielietojuma, kas nosacīts ar darbības temperatūras diapazonu, produktu var izmantot atdzesēto produktu uzglabāšanai vai to sasaldēšanai un uzglabāšanai šādā stāvoklī. Dzesējama virsma ļauj pagatavot produktus aukstā temperatūrā. Pateicoties elektroniski vadītam temperatūras uzturēšanas procesam iekārtu darbība ir efektīva, un nav nepieciešama lietotāja iejaukšanās. Pareiza, uzticama un droša produkta darbība ir atkarīga no tā pareizas ekspluatācijas, tāpēc:

Pirms sākt lietot produktu, izlasiet visu instrukciju un saglabājiet to.

Piegādātājs neenes atbildību par kaitējumiem un traumām, kas radušās produkta izmantošanas neatbilstoši pielietojumam, drošības noteikumu un šīs instrukcijas norādījumu neievērošanas rezultātā. Produkta izmantošana neatbilstoši pielietojumam noved arī pie garantijas tiesību zaudēšanas.

APRĪKOJUMS

Produkts tiek piegādāts pilnīgi samontētā stāvoklī. Pirms sākt lietot produktu, jānoņem visi iepakojuma elementi un elementi, kas paredzēti produkta aizsargāšanai transportēšanas laikā. Nepieciešams arī veikt sagatavošanas darbības, kas aprakstītas instrukcijas tālākā daļā.

VISPĀRĪGIE DROŠĪBAS INSTRUKCIJAS

Produkts ir projektēts profesionālai lietošanai, tā apkalpošana jāveic personālām ar attiecīgu kvalifikāciju. Produkts ir paredzēts tikai atdzesēto pārtikas produktu uzglabāšanai. Tajā nedrīkst glabāt citus produktus, izņemot pārtikas produktus. It īpaši produktā nedrīkst uzglabāt sprādzienbīstamas vielas, tādas kā uzliesmojošu gāzi saturošus aerosola flakonus, vai citas viegli uzliesmojošas un sprādzienbīstamas vielas. Produkts arī nav paredzēts medicīnisko produktu, asiņu un asins komponentu uzglabāšanai. Dzesēšanas sistēmā atrodas viegli uzliesmojoša viela, kas, pateicoties slēgtai cirkulēšanas sistēmai, nerada tiešus draudus lietotājam, tomēr jāievēro zemāk norādītie brīdinājumi. **BRĪDINĀJUMS:** Neaizsprostojiet ventilācijas atveres produkta korpusā vai iebūvētajā konstrukcijā. **BRĪDINĀJUMS:** Neizmantojiet mehāniskus vai citus līdzekļus, izņemot ražotāja ieteiktos, lai paātrinātu atkausēšanas procesu. **BRĪDINĀJUMS:** Sargājiet no bojājumiem dzesēšanas sistēmu. **BRĪDINĀJUMS:** Pārtikas uzglabāšanas kameras iekšā neizmantojiet cita tipa elektroierīces, izņemot ražotāja ieteiktās. Nedrīkst patstāvīgi remontēt, demontēt vai modificēt dzesēšanas sistēmu. Produkts nav paredzēts bērnu vecumā līdz 8 gadiem, cilvēku ar ierobežotām fiziskām, garīgām vai cilvēku bez pieredzes un zināšanām par ierīces lietošanai, ja vien viņi neatrodas uzraudzībā vai nav bijuši instruēti par produkta lietošanu drošā veidā tā, lai saistīti ar to riski būtu saprotami. Bērniem nedrīkst rotaļāties ar produktu. Bērniem bez uzraudzības nedrīkst veikt iekārtas tīrīšanu un tehnisko apkopi.

Norādījumi par produkta transportēšanu un uzstādīšanu

UZMANĪBU! Produkta uzstādīšanu un pieslēgšanu var veikt tikai kvalificēts personāls. Produktu var transportēt tikai darba pozīcijā. Ja transportēšanas vai uzstādīšanas laikā ir nepieciešams noliekt produktu uz sāniem, nedrīkst pārsniegt 45 grādu leņķi. Neatkarīgi no transportēšanas un montāžas veida jāpagaida vismaz 12 stundas starp produkta uzstādīšanu paredzētajā vietā un tā pieslēgšanu barošanas avotam. Šis laiks ir nepieciešams ekspluatācijas šķidrums stabilizēšanai produkta sistēmās. Šī norādījuma neievērošana var novest pie produkta bojājuma. Transportējiet produktu, izvairoties no triecieniem. Produktu var uzstādīt

tikai uz cietas, plakanas, līdzenas un neuzliesmojošas virsmas. Tai jāiztur pašas iekārtas un tajā ievietoto pārtikas produktu svars. Nodrošiniet atbilstošu ventilāciju uzstādīšanas vietā, neviena ventilācijas atvere nedrīkst būt aizsprostota. Nodrošiniet vismaz 10 cm spraugu ap produktu un vismaz 30 cm virs produktu. Tas ļauj nodrošināt pareizu produkta ventilāciju. Nelieciet uz produkta nekādus priekšmetus. Produktā nedrīkst urbt nekādus caurumus un modificēt to jebkādā citā veidā, kas nav aprakstīts instrukcijā. Produkta uzstādīšanu vieta jāizvēlas tā, lai tā neatrastos siltuma avotu, tādu kā krāsnis, radiatori, un atklātas uguns tuvumā. Produkta uzstādīšanas vieta nedrīkst būt pakļauta tiešas saules staru iedarbībai. Pretējā gadījumā produkta veiktspēja var pasliktināties, un ekspluatācijas izmaksas var paaugstināties. Mitrums uzstādīšanas vietā nedrīkst pārsniegt produkta klimata klases nosacīto relatīvo mitrumu. Klimata klašu nozīmes skaidrojumu var atrast instrukcijas tālākā daļā.

Norādījumi par produkta pieslēgšanu barošanas avotam

Pirms pieslēgt produktu barošanas avotam, jāpārlicinās, ka barošanas tīkla spriegums, frekvence un jauda atbilst vērtībām, kas norādītas uz produkta datu plāksnītes. Kontaktdakšai jābūt piemērotai kontaktligzdai. Kontaktdakšu nedrīkst modificēt nekādā veidā. Produktam jābūt pieslēgtam tieši pie atsevišķās barošanas tīkla kontaktligzdas. Nedrīkst izmantot pagarinātājus, sadalītājus un dubultas kontaktligzdas. Barošanas tīkla ķēdei ir jābūt aprīkotai ar aizsargvadu un 16 A aizsargelementu. Izvairieties no barošanas vada kontakta ar asām malām un karstiem priekšmetiem un virsmām. Darbības laikā vadam vienmēr jābūt pilnīgi notītam, un tas jānovieto tā, lai tas netraucētu apkalpot produktu. Barošanas vada pozīcija nedrīkst radīt pakļūšanas risku. Barošanas kontaktligzdai jāatrodas tādā vietā, lai vienmēr būtu iespējams ātri atslēgt produkta barošanas kontaktdakšu. Atslēdzot vada kontaktdakšu, vienmēr velciet aiz kontaktdakšas korpusu, nevis aiz vadu. Barošanas vada vai kontaktdakšas bojājuma gadījumā nekavējoties atslēdziet tos no barošanas tīkla un sazinieties ar ražotāja autorizēto servisa centru, lai nomainītu tos ar jauniem. Nelietojiet produktu ar bojātu barošanas vadu vai kontaktdakšu. Barošanas vads vai kontaktdakša nav remontējami, - ja šie elementi ir bojāti, tie jānomaina ar jauniem, kas ir brīvi no defektiem. Produkta barošanas atslēgšanas vai pārtraukuma gadījumā jāpagaida vismaz 5 minūtes, pirms atkārtoti pieslēgt barošanas tīklam.

Norādījumi par pārtikas produktu uzglabāšanu

Neievietojiet skābus un asus produktus alumīnija traukos. Šāda veida produktu uzglabāšanai izmantojiet traukus, kas izgatavoti no skābesizturīgā tērauda. Ievietojot pārtikas produktus aukstuma iekārtu iekšā, atstājiet atstarpes starp tiem. Tas ļauj nodrošināt gaisa cirkulāciju, kas uzlabo dzesēšanas efektivitāti un samazina ekspluatācijas izmaksas. Produktus saldētavu iekšā ievietojiet pēc iespējas blīvāk. Šāda izvietošana ļauj tos sasaldēt vieglāk un ātrāk. Pēc tam glabājiet pārtikas produktus darba temperatūrā. Ja produkta tilpums ir noteikts ar GN trauku daudzuma un veida palīdzību, tas nozīmē, ka produkts ir paredzēts produktu uzglabāšanai GN traukos. Nedrīkst ievietot produktus tieši šādos produktos vai ievietot tos cita veida traukos, izņemot GN traukus. Ieteicams izmantot YATO GN traukus.

Klimata klase

Klimata klase, kas saskaņā ar standartu EN ISO 23953-2 apzīmēta ar skaitlisku vērtību, norāda apkārtējās vides apstākļus, kādos produktam jādarbojas, lai temperatūra atdzesēšanas nodalījumā nepārsniegtu darbības diapazonu, nodrošinot pārtikas produktu drošu uzglabāšanu. Standarts EN ISO 23953-2 nosaka maksimālo apkārtējās vides temperatūru un relatīvo mitrumu. Zemāk ir tabula, kurā parādīti apkārtējās vides apstākļi konkrētai klimata klasei. Lai iegūtu sīkāku informāciju, lūdzu, skatiet iepriekš minēto standartu.

Klimata klase	Min. apkārtējā temp.	Maks. apkārtējā temp.	Relatīvais mitrums
0	—	20 °C	50 %
1	—	16 °C	80 %
2	—	22 °C	65 %
3	—	25 °C	60 %
4	—	30 °C	55 %
5	—	40 °C	40 %
6	—	27 °C	70 %
7	—	35 °C	70 %
8	—	24 °C	55 %

PRODUKTA LIETOŠANA**Produkta uzstādīšana un iedarbināšana**

Izpakojiet produktu, pilnīgi noņemot visus iepakojuma elementus. Ieteicams saglabāt iepakojumu, tas var būt noderīgs turpmāki produkta transportēšanai un uzglabāšanai.

Atkarībā no produkta veida uzstādiet plauktus vai GN traukus.

Produkts var būt aprīkots ar ražotāja uzstādītajiem plauktiem. Plauktu pozīciju var pielāgot savām vajadzībām. Šim mērķim jāmaina vadīklu (izvelkamo plauktu gadījumā) vai turētāju (nekustāmo plauktu gadījumā) pozīcija. Vadīkļas vai turētāji jāuzstāda tā, lai plaukti būtu nostiprināti stabili horizontālā stāvoklī.

Izvēlieties atbilstoši minētiem norādījumiem. Uzstādīšanas vietā precīzi nolīmeņojiet produktu. Ja produkts ir aprīkots ar regulējamiem balstiem, tos var izmantot iekārtas līmeņošanai.

Nepietiekama produkta nolīmeņošana noved pie tā trokšņainas darbības.

Ja produkts ir aprīkots ar riteņiem, pēc produkta uzstādīšanas paredzētajā vietā, bloķējiet tos ar bremzēm vai ķīļiem, lai novērstu to kustības iespēju.

Nomazgājiet produktu atbilstoši norādījumiem no punkta "Produkta tehniskā apkope".

Aizveriet produkta durvis.

Pēc ekspluatācijas šķidrumu stabilizēšanai produkta sistēmās nepieciešamo divpadsmit stundu nogaidīšanas pieslēdziet barošanas vada kontaktakšu barošanas tīkla kontaktligzdai un ieslēdziet iekārtu ar slēdzi. Būs dzirdams strādājoša kompresora radītais trokšnis, var būt arī dzirdama dzesēšanas sistēmā plūstoša šķidruma radīta skaņa.

Noregulējiet temperatūru un citus iestatījumus atbilstoši norādījumiem no punkta "Vadības pults apkalpošana".

Pagaidiet līdz brīdim, kad produkta iekšiene sasniegs iestatīto temperatūru.

Aukstuma vitrīnu iekšā ievietojiet iepriekš atdzesētus produktus. Ledusskapju un galdu iekšā var ievietot kā atdzesētus, tā arī atdzesēšanai paredzētus produktus. Produkta temperatūra nedrīkst būt augstāka par istabas temperatūru.

Vadības pults apkalpošana

Produkts ir aprīkots ar vadības pulti, kas ļauj personālam regulēt temperatūru vitrīnas iekšā un iedarbināt ar rokām atkasēšanas procesu.

Temperatūra tiek iestatīta ar bultiņu palīdzību, bultiņa uz augšu palielina, un bultiņa uz leju - samazina temperatūru.

Displejs attēlo temperatūru, ko mēra produkta iekšā izvietotī sensorī. Temperatūru var iestatīt diapazonā, kas norādīts tehnisko datu tabulā un uz produkta datu plāksnītes.

Nospiežot un atbrīvojot pogu "SET", uz displeja tiek attēlota iestatītā darba temperatūra. Atkārtoti nospiežot un atbrīvojot pogu "SET" vai nogaidot aptuveni 5 sekundes, displejs atgriežas normālā stāvoklī.

Nospiežot pogu "SET" un turot to nospiestu aptuveni 2 sekundes, var mainīt iestatīto temperatūru. Temperatūras mērvienības simbols "°C" vai "°F" pulsēs, iestatījumu var mainīt ar bultiņu pogu palīdzību. Lai saglabātu ievadītos iestatījumus, atkārtoti nospiediet pogu "SET" vai nogaidiet 10 sekundes pēc iestatījuma maiņas.

Vienlaicīgi nospiežot pogu "SET" un bultiņu uz leju un turot tās nospiešanas aptuveni 3 sekundes, tiek iedarbināts parametru programmēšanas režīms, un sāk pulsēt temperatūras mērvienības simbols "°C" vai "°F". Ar bultiņu palīdzību izvēlieties parametru, pēc tam nospiediet un atbrīvojiet pogu "SET", lai attēlotu tā vērtību. Vērtības var mainīt ar bultiņu pogu palīdzību. Lai apstiprinātu jaunu iestatījumu, nospiediet un atbrīvojiet pogu "SET". Automātiski tiek attēlots nākamais parametrs. Lai izietu no parametru programmēšanas režīma, nospiediet vienlaicīgi pogu "SET" un bultiņu uz augšu un paturiet tās nospiešanas. Pēc 15 sekundēm pēc jebkuras pogas pēdējās nospiešanas vadības pults automātiski izies no parametru programmēšanas režīma, un visi iestatījumi tiek saglabāti.

Uzmanību! Produkta darba parametri ir sadalīti divās grupās. Viena no tām ir pieejama iepriekš aprakstītajā atklātajā režīmā, bet otrā - slēptajā režīmā, kurā ir nepieciešama atsevišķa procedūra parametru maiņai. Parametrus no abām šīm grupām var mainīt tikai pēc iepriekšējās iepazīšanās ar to nozīmi un tās saprašanas. Nemainiet parametru vērtību uz zemāku/augstāku par instrukcijā minēto robežvērtību. Parametru iestatīšana ārpus darba diapazona var novest pie produkta nepareizas darbības, kas var kļūt par produkta neatgriezeniska bojājuma, ugunsgrēka vai elektrošoka iemeslu. Piegādātājs nenes atbildību par kaitējumiem, kas radušies parametru maiņu ārpus robežvērtībām rezultātā.

Parametrus slēptajā režīmā var mainīt šādi. Vienlaicīgi nospiežot pogu "SET" un buliņu uz leju un turot tās nospiestas aptuveni 3 sekundes, tiek iedarbināts parametru programmēšanas režīms, un sāks pulsēt temperatūras mērvienības simbols "C" vai "F". Atlaižiet spiedienu no pogām, pēc tam nospiediet tās pašas pogas un turiet tās nospiestas aptuveni 7 sekundes. Tiek attēlots rādījums L2, pēc tam tiek attēlots pirmais parametrs no izvēlnes, kas apzīmēts ar "Hy". Parametru maiņa un saglabāšana jāveic atbilstoši aprakstītajai procedūrai atklātajam režīmam.

Ja atklātajā režīmā nav redzams neviens parametrs, pēc 3 sekundēm displejs attēlos simbolu "nP". Šādā gadījumā visi parametri atrodas slēptajā režīmā. Parametrus var pārņemt starp abiem režīmiem. Slēptajā režīmā nospiediet vienlaicīgi pogu "SET" un buliņu uz leju. Ja parametrs jau ir redzams atklātajā režīmā, pārlūkojot parametrus slēptajā režīmā, blakus parametra simbolam tiek attēlots zīmes, kas atdala vērtības decimāldaļu no vesela skaitļa, simbols.

Nospiežot pogu ar sniegpārslas un ūdens pilienu simbolu un turot to nospiestu aptuveni 2 sekundes, tiek manuāli iedarbināts dzesēšanas kameras atkausēšanas process.

Pogas tiek bloķētas, vienlaicīgi nospiežot abas buliņu pogas un turot tās nospiestas aptuveni 3 sekundes. Tiek attēlots simbols "OF". Nospiežot jebkuru pogu pēc pogu bloķēšanas un turot to nospiestu aptuveni 3 sekundes, tiek attēlots simbols "OF". Pogas var atbloķēt, vienlaicīgi nospiežot abas buliņu pogas un turot tās nospiestas aptuveni 3 sekundes. Pēc pogu atbloķēšanas tiek attēlots simbols "on".

Parametru saraksts

Uzmanību! Zemāk ir dots pilns parametru saraksts. Daži parametri var nebūt pieejami produktā instalētajā vadības pulsā versijā.

Parametri, kas attiecas uz regulēšanu

Hy — tolerance ($0,1\text{ }^{\circ}\text{C} \sim 25\text{ }^{\circ}\text{C}/1\text{ }^{\circ}\text{F} \sim 45\text{ }^{\circ}\text{F}$) — darba temperatūras tolerance. Kompresors tiek iedarbināts, kad temperatūra sasniedz darba temperatūras un tolerances summu. Kompresors tiek izslēgts, kad temperatūra ir vienāda ar iestatīto darba temperatūru.

LS — minimālā temperatūra (no $-55\text{ }^{\circ}\text{C}/-67\text{ }^{\circ}\text{F}$) — minimālā darba temperatūra.

US — maksimālā darba temperatūra (līdz $+99\text{ }^{\circ}\text{C}/+99\text{ }^{\circ}\text{F}$) — maksimālā darba temperatūra.

Uzmanību! Neiestatiet abus šos parametrus ārpus diapazona, kas minēts lietošanas instrukcijā un ir redzams uz produkta datu plāksnītes.

ot — pirmā sensora kalibrēšana ($-9,9 \sim +9,9\text{ }^{\circ}\text{C}/-17 \sim +17\text{ }^{\circ}\text{F}$) — ļauj iestatīt pirmā sensora temperatūras nobīdi.

P2 — iztvaicētāja sensora esamība — n = — nav; y = — ir.

oE — otrā sensora kalibrēšana ($-9,9 \sim +9,9\text{ }^{\circ}\text{C}/-17 \sim +17\text{ }^{\circ}\text{F}$) — ļauj iestatīt otrā sensora temperatūras nobīdi.

od — izejas aktivizācijas aizkavēšanas iedarbināšanas laikā ($0-99\text{ min}$) — parametrs nosaka izejas iedarbošanās laika aizkavēšanu pēc instrumenta iedarbināšanas.

AC — kompresora darbības cikls ($0-50\text{ min}$) — laiks starp kompresora darbības apturēšanu un atsākšanu.

Cy — kompresora ieslēgšana pie bojāta sensora ($0-99\text{ min}$) — laiks, kurā kompresors tiek ieslēgts, ja termostata sensors ir bojāts. Iestatījuma Cy = 0 gadījumā kompresors vienmēr ir ieslēgts.

Cn — kompresora izslēgšana pie bojāta sensora ($0-99\text{ min}$) — laiks, kurā kompresors tiek izslēgts, ja termostata sensors ir bojāts. Iestatījuma Cy = 0 gadījumā kompresors vienmēr ir ieslēgts.

Parametri, kas attiecas uz attēlošanu

CF — mērvienība ($^{\circ}\text{C}/^{\circ}\text{F}$) — temperatūras mērvienība $^{\circ}\text{C}$ — Celsija grādi, $^{\circ}\text{F}$ — Fārenheita grādi. Uzmanību! Pēc temperatūras mērvienības maiņas jāpārbauda un, ja nepieciešams, jāmaina šādu parametru iestatījumi: Hy, LS, oE, o1, AU, AL.

rE — izšķirtspēja (tikai $^{\circ}\text{C}$ gadījumā) — dE + in — decimāldaļa starp $-9,9$ un $9,9\text{ }^{\circ}\text{C}$; in = vesels skaitlis

Ld — attēlošana pēc noklusējuma (P1 + P2) P1 = termostata sensors; P2 = iztvaicētāja sensors; SP — iestatītā temperatūra

dy — attēlošanas aizkavēšana ($0-15\text{ min}$) — laiks, pēc kura attēlota vērtība mainās par $1\text{ }^{\circ}\text{C}/1\text{ }^{\circ}\text{F}$, kad temperatūra paaugstinās.

Parametri, kas attiecas uz atsaldēšanu

td — atsaldēšanas veids (EL — in) — EL= elektriskais sildītājs, kompresors izslēgts; in= karsta gāze, kompresors ieslēgts

dE — atsaldēšanas beigu temperatūra ($-50 \sim +50\text{ }^{\circ}\text{C}/-67 \sim +99\text{ }^{\circ}\text{F}$), ja P2 = y, iestata iztvaicētāja sensora mērīto temperatūra, kas beidz atsaldēšanas procesu.

id — intervāls starp atsaldēšanas procesiem ($0-99\text{ min}$) — nosaka laiku starp divu atsaldēšanas režīmu sākumiem.

Md — maksimālais atšaldēšanas laiks (0–99 min, kur 0 nozīmē atšaldēšanas neesamību) — ja P2 = n, tas iestata atšaldēšanas ilgumu, ja P2 = y, šis parametrs nozīmē maksimālo atšaldēšanas ilgumu.

dd — atšaldēšanas sākuma aizkavēšana (0–99 min) — šis parametrs ir noderīgs, ja nepieciešams diferencēt atšaldēšanas sākuma laikus, lai izvairītos no barošanas tīkla pārslodzes.

dF — attēlošana atšaldēšanas laikā (rt/it/SP/dF) — rt = reālā temperatūra; it = atšaldēšanas sākuma temperatūra; SP = iestatītā temperatūra; dF = dF etiķete.

dt — kondensācijas laiks (0–99 min) — laika intervāls starp atšaldēšanas beigu temperatūras sasniegšanu un normālas vadības darbības atjaunošanu. Laiks, kas ļauj noņemt ūdens pilienus, kas varētu rasties atšaldēšanas laikā.

dP — atšaldēšana iedarbināšanas laikā (y/n) — y = pēc iedarbināšanas tiek veikts atšaldēšanas process; n = atšaldēšana netiek veikta pēc iedarbināšanas.

Parametri, kas attiecas uz ventilatoriem

FC — ventilatoru darbības režīms (cn, on, cY, oY) — cn = ventilatori darbojas kondensatora darbības laikā un ir izslēgti atšaldēšanas laikā; on = pastāvīga ventilatoru darbība, tie ir izslēgti atšaldēšanas laikā; cY = ventilatori darbojas kondensatora darbības laikā un ir ieslēgti atšaldēšanas laikā; oY = pastāvīga ventilatoru darbība, tie ir ieslēgti atšaldēšanas laikā.

Fd — aizkavēšana pēc atšaldēšanas (0–99 min) — laiks starp atšaldēšanas beigām un ventilatoru iedarbināšanu.

FS — ventilatoru izslēgšanas temperatūra (–50 ~ +50 °C/–67 ~ +99 °F) — iestata iztvaicētāja sensora temperatūru, pēc kuras sasniegšanas ventilatori tiek izslēgti.

Parametri, kas attiecas uz trauksmēm

AU — maksimālās temperatūras trauksme (AL + 99 °C/99 °F) — ja tiek sasniegta šī parametra iestatītā temperatūra, trauksme tiek iedarbināta pēc parametra Ad iestatītā laika.

AL — minimālās temperatūras trauksme (–55 + AU °C/–67 + AU °F) — ja tiek sasniegta šī parametra iestatītā temperatūra, trauksme tiek iedarbināta pēc parametra Ad iestatītā laika.

Ad — temperatūras trauksmes aizkavēšana (0–99 min) — laika intervāls starp apstākļu rašanos, kuros sākas trauksme, un tās signalizēšanu.

dA — temperatūras trauksmes aizkavēšana pēc iedarbināšanas (0–99 min) — laika intervāls starp apstākļu rašanos, kuros sākas trauksme, un tās signalizēšanu pēc produkta iedarbināšanas.

Parametri, kas attiecas uz ciparu ieeju

iP — ciparu ieejas polarizācija (oP + cL) oP = aktivizēta ar kontakta saslēgšanu; cL = aktivizēta ar kontakta pārtraukšanu.

iF — ciparu ieejas konfigurācija (EA/bA/do/dF/Au/Hc) — EA = ārējā trauksme; tiek attēlots paziņojums "EA"; bA = nopietna trauksme, tiek attēlots paziņojums "CA"; do = durvju savienotāja funkcija; dF = atšaldēšanas aktivizācija; Au = nav izmantots; Hc — darbības rakstura apgrīšana.

di — ciparu ieejas aizkavēšana (0–99 min) — ja iF = EA vai iF = bA, tas nosaka laika intervālu starp ārējās trauksmes atklāšanu un tās signalizēšanu; ja iF = do, tas nosaka atvērtu durvju trauksmes iedarbināšanas aizkavēšanu.

dC — kompresora un ventilatoru stāvoklis atvērtu durvju gadījumā (no/Fn/cP/Fc) no = normāls; Fn = ventilatori izslēgti; cP = kompresors izslēgts; Fc — kompresors un ventilatori izslēgti.

rd — regulēšana pie atvērtām durvīm (n + y) — n = nav regulēšanas, ja durvis ir atvērtas; Y = pēc parametra "di" iestatītā laika iztecēšanas regulēšana atkal tiek iedarbināta, pat ja tiek iedarbināta atvērtu durvju trauksme.

Citi parametri

d1 — termostata sensora attēlošana (tikai nolasīšanai)

d2 — iztvaicētāja sensora attēlošana (tikai nolasīšanai)

Pt — parametru kodu tabula

rL — programmatūras versija

Pārtikas produktu ievietošana produkta dzesēšanas kamerā

Darbības laika nav nepieciešams izslēgt produktu pārtikas produktu ievietošanas dzesēšanas kamerā laikā. Tomēr jānodrošina, lai durvju atvēršanas laiks būtu pēc iespējas īsāks.

Aukstuma vitrīnu iekšā ievietojiet iepriekš atdzesētus produktus. Ledusskapju un galdu iekšā var ievietot kā atdzesētus, tā arī atdzesēšanai paredzētus produktus. Produktu temperatūra nedrīkst būt augstāka par istabas temperatūru. Neatdzesētu produktu ievietošana dzesēšanas kamerā pātrina sarmas kārtas veidošanos un paaugstina produkta enerģijas patēriņu.

Nepārsniedziet maksimālo slodzi uz plauktiem vai GN traukiem.

Produkta tehniskā apkope

Ņemot vērā, ka produkts ir paredzēts pārtikas uzglabāšanai, nepieciešams rūpīgi veikt tā tehnisko apkopi. Tas ļauj saglabāt atbilstošu pārtikas uzglabāšanas higiēnu.

Pirms katras tīrīšanas reizes izslēdziet produktu, atslēdziet barošanas vada kontaktdakšu no kontaktligzdas, ļaujiet produktam atdzist un veiciet tehnisko apkopi.

Produkta tīrīšanai izmantojiet tikai maigus līdzekļus, kas paredzēti virtuves trauku tīrīšanai. Nedrīkst izmantot abrazīvus tīrīšanas līdzekļus, piemēram tīrīšanas pulveri vai pienu, un līdzekļus, kas satur kodīgas vielas. Neizmantojiet tīrīšanai šķīdinātājus, benzīnus vai spirtus.

Tīrīšanas līdzekli var atšķaidīt ar ūdeni atbilstoši tam pievienotajai informācijai. Pēc tam uzlieciet to uz miksta lupatiņu un iztīriet produktu no ārpusē un iekšpusē. Pirms iztīrīt produktu no iekšpusē, izņemiet no tā pārtiku.

Pēc darba laika pabeigšanas izņemiet pārtiku no produkta un pārnesiet to ledusskapī. Ja produkts ir aprīkots ar izvelkamajiem plauktiem, tie jāizvelk un iztīrīt ar rokām ārpus produkta. Plauktus nedrīkst mazgāt trauku mazgājamajā mašīnā.

Ja uz paplātes dzesēšanas kameras apakšējā daļā ir uzkrājies ūdens, tā jāiztukšo. Ja produkts ir aprīkots ar izplūdes cauruli, izmantojiet to produkta iztukšošanai, pēc tam noslaukiet ūdens atliekas. Pēc tam nosusiniet visas virsmas ar miksta auduma gabala palīdzību.

UZMANĪBU! Produkts nav paredzēts tīrīšanai ar ūdens plūsmu. Nedrīkst arī iegremdēt produktu ūdenī.

Produkts ir aprīkots ar automātisku atkausēšanas sistēmu, kas novērš sarmas veidošanos dzesēšanas kamerā. Produkta darbības apstākļi, kas atšķiras no ideāliem apstākļiem, biežas durvju atvēršana, nepietiekami atdzesētu produktu ievietošana dzesēšanas kamerā neļauj pilnībā novērst sarmas uzkrāšanos. Reizi mēnesī jāveic pilnīga produkta atkausēšana.

Šim mērķim izņemiet pārtiku no produkta un pārnesiet to ledusskapī. Izslēdziet produktu un atslēdziet barošanas vada kontaktakšus no kontaktligzdas. Nosusiniet lieko ūdeni no paplātes, atveriet durvis un ļaujiet produktam dabīgi atsaldēties. Visu laiku kontrolējiet ūdens līmeni paplātē un iztukšojiet to pietiekami bieži, lai novērstu tās pārpildīšanu.

UZMANĪBU! Nedrīkst jebkādā veidā pārtrīnāt sarmas kārtas atkausēšanu, piemēram, nokaļot sarmas kārtu, laistot to ar ūdeni vai virzot uz to silta gaisa plūsmu.

Pēc sarmas atkausēšanas pabeigšanas nomazgājiet produktu atbilstoši iepriekš minētajiem norādījumiem.

Produktos YG-05350, YG-05355, YG-05356 un YG-05360 kondensatora korpuss produkta korpusa aizmugurē ir nosegts ar aizsargrežģi. Tīriet aizsargrežģi ar otas vai saspiesdā gaisa plūsmas palīdzību. Režģa tīrīšanai nedrīkst izmantot cietus priekšmetus, ūdens vai cita šķidrums plūsmu.

Produkta uzglabāšana

Ja produkts ilgāku laiku netiks izmantots, izņemiet pārtiku no produkta un pārnesiet to ledusskapī. Izslēdziet produktu un atslēdziet barošanas vada kontaktakšus no kontaktligzdas. Atkausējiet sarmas kārtu, nosusiniet visu ūdeni no paplātes, pēc tam rūpīgi iztīriet produktu. Atstājiet atvērtas durvis, lai rūpīgi nosusināt dzesēšanas kameru no iekšpusē. Pēc tam aizveriet durvis. Uzglabājiet produktu telpās, sargājot to no putekļu, netīrumu un mitruma piekļuves. Ieteicams uzglabāt produktu oriģinālajā iepakojumā.

Uzglabājiet produktu darba pozīcijā. Nelieciet to un nelieciet produktus vienu virs otra vairākas kārtas. Nelieciet neko uz produkta.

Bojājumu novēršana

Zemāk ir norādīti tipiski bojājumi, to iemesli un iespējami risinājumi. Jebkādu šaubu gadījumā pārtrauciet produkta lietošanu, atslēdziet to no barošanas avota un sazinieties ar ražotāja autorizēto servisa centru.

Lojājums	Iespējams iemesls	Problēmas risinājums
Iekārta neiedarbojas.	Iekārta nav izslēgta.	Pārlicinieties, ka iekārta ir pareizi pieslēgta un ieslēgta ar slēdzi.
	Kontaktakšus vai kontaktligzdas ir bojāta.	Sazinieties ar autorizēto servisa centru.
	Iaršanas pārtraukums.	Pārbaudiet strāvas padevi.
	Iekšējā vadojuma bojājums.	Sazinieties ar autorizēto servisa centru.
Iekārta iedarbojas, bet temperatūra ir pārāk zema/pārāk augsta.	Pārāk daudz ledus uz iztvaicētāja.	Veiciet iekārtas atsaldēšanu.
	Kondensators ir aizsprostots ar putekļiem.	Sazinieties ar autorizēto servisa centru.
	Nepareizi aizvērtas durvis.	Pārlicinieties, ka durvis ir pareizi aizvērtas, un to blīve nav bojāta.
	Iekārta ir novietota pārāk tuvu siltuma avotam vai tiek traucēta gaisa plūsma ap kondensatora.	Mainiet iekārtas uzstādīšanas vietu.
	Pārāk augsta apkārtnes temperatūra.	Paaugstiniet ventilācijas veikspēju vai novietojiet iekārtu vēsākā vietā.
	Nepiemēroti pārtikas produkti ievietoti dzesēšanas kamerā.	Izņemiet pārāk siltu pārtiku, pārlicinieties, ka ventilatori nav aizsprostoti ar pārtiku.
	Iekārtas pārslodze.	Samaziniet pārtikas daudzumu iekārtā.
No iekārtas noplūst ūdens.	Iekārta nav nolīmeņota.	Nolīmeņojiet iekārtu.
	Izejā ir aizsprostota.	Iztīriet izeju.
	Ūdens plūsmas līdz izejai traucējums.	Iztīriet iekārtas grīdu.
	Iojāta ūdens tvertne.	Sazinieties ar autorizēto servisa centru.
	Pārpildīta ūdens tvertne.	Iztukšojiet ūdens tvertni.
Iekārta rada pārāk skaļu troksni.	Valīgas skrūves vai uzgriežņi.	Pārbaudiet un savelciet skrūves vai uzgriežņus.
	Iekārta nav nolīmeņota vai stāv nestabili.	Pārbaudiet iekārtas pozīciju un mainiet to, ja nepieciešams.

TEHNISKIE DATI

Parametrs	Mērvienība	Vērtība						
		YG-05250	YG-05251	YG-05255	YG-05256	YG-05260	YG-05262	YG-05270
Kataloga numurs								
Nominālais spriegums	[V~]	220-240	220-240	220-240	220-240	220-240	220-240	220-240
Nominālā frekvence	[Hz]	50	50	50	50	50	50	50
Nominālā strāva	[A]	1,3	3,2	1,3	3,4	1,2	1,2	1,2
Nominālā jauda	[W]	215	520	230	560	170	170	170
Elektriskās izolācijas klase		I	I	I	I	I	I	I
Klimata klase		4	4	4	4	4	4	4
LED lampu jauda	[W]	-	-	-	-	-	-	-
Darba temperatūra	[°C]	-2 / +8	-18 / -22	-2 / +8	-18 / -22	+2 / +8	+2 / +8	+2 / +8
Neto / bruto ietilpība	[l]	187 / 282	187 / 282	312 / 417	312 / 417	240 / 240	240 / 240	179 / 240
Aukstuma aģents (veids/svars)		R290 56g	R290 70g	R290 56g	R290 70g	R600A 65g	R600A 65g	R600A 45g
Putojošais aģents		C5H10	C5H10	C5H10	C5H10	C5H10	C5H10	C5H10
Neto svars	[kg]	102	110	134	159	76	70	75
Trokšņa līmenis								
- akustiskais spiediens $L_{wa} \pm K$	[dB(A)]	< 70	< 70	< 70	< 70	< 70	< 70	< 70
- jauda $L_{wa} \pm K$	[dB(A)]	< 80	< 80	< 80	< 80	< 80	< 80	< 80
Maks. slodze uz plauktiem / GN traukiem	[kg]	40	40	40	40	40	40	40

Parametrs	Mērvienība	Vērtība						
		YG-05275	YG-05280	YG-05290	YG-05300	YG-05305B	YG-05310	
Kataloga numurs								
Nominālais spriegums	[V~]	220-240	220-240	220-240	220-240	220-240	220-240	
Nominālā frekvence	[Hz]	50	50	50	50	50	50	
Nominālā strāva	[A]	1,2	1,2	1,6	1,6	0,8	1,3	
Nominālā jauda	[W]	170	170	240	240	110	215	
Elektriskās izolācijas klase		I	I	I	I	I	I	
Klimata klase		4	4	4	4	4	4	
LED lampu jauda	[W]	-	-	-	-	-	-	
Darba temperatūra	[°C]	+2 / +8	+2 / +8	+2 / +8	+2 / +8	+2 / +8	-2 / +8	
Neto / bruto ietilpība	[l]	240 / 240	92 / 220	368 / 368	218,6 / 368	6*GN1/4	300 / 580	
Aukstuma aģents (veids/svars)		R600A 65g	R600A 45g	R290 78g	R290 78g	R600A 35g	R290 56g	
Putojošais aģents		C5H10	C5H10	C5H10	C5H10	C5H10	C5H10	
Neto svars	[kg]	105	90	115	98	27	332	
Trokšņa līmenis								
- akustiskais spiediens $L_{wa} \pm K$	[dB(A)]	< 70	< 70	< 70	< 70	< 70	< 70	
- jauda $L_{wa} \pm K$	[dB(A)]	< 80	< 80	< 80	< 80	< 80	< 80	
Maks. slodze uz plauktiem / GN traukiem	[kg]	40	40	40	40	-	40	

Parametrs	Mērvienība	Vērtība						
		YG-05252	YG-05253	YG-05254	YG-05257	YG-05258	YG-05259	YG-05281
Kataloga numurs								
Nominālais spriegums	[V~]	220-240	220-240	220-240	220-240	220-240	220-240	
Nominālā frekvence	[Hz]	50	50	50	50	50	50	
Nominālā strāva	[A]	1,3	1,3	1,4	1,3	1,3	1,6	
Nominālā jauda	[W]	215	215	215	230	230	240	
Elektriskās izolācijas klase		I	I	I	I	I	I	
Klimata klase		4	4	4	4	4	4	
LED lampu jauda	[W]	3,5	-	-	2 x 3,5	-	-	
Darba temperatūra	[°C]	+2 / +8	-2 / +8	-2 / +8	+2 / +8	-2 / +8	-2 / +8	
Neto / bruto ietilpība	[l]	282 / 282	170 / 228	300 / 390	417 / 417	255 / 339	200 / 317	
Aukstuma aģents (veids/svars)		R290 65g	R290 52g	R290 56g	R290 70g	R290 52g	R290 50g	
Putojošais aģents		C5H10	C5H10	C5H10	C5H10	C5H10	C5H10	
Neto svars	[kg]	108	83	110	134	105	107	
Trokšņa līmenis								
- akustiskais spiediens $L_{wa} \pm K$	[dB(A)]	< 70	< 70	< 70	< 70	< 70	< 70	
- jauda $L_{wa} \pm K$	[dB(A)]	< 80	< 80	< 80	< 80	< 80	< 80	
Maks. slodze uz plauktiem / GN traukiem	[kg]	40	40	40	40	40	40	

ELEKTRISKO SAVIE-JUMU SHĒMA

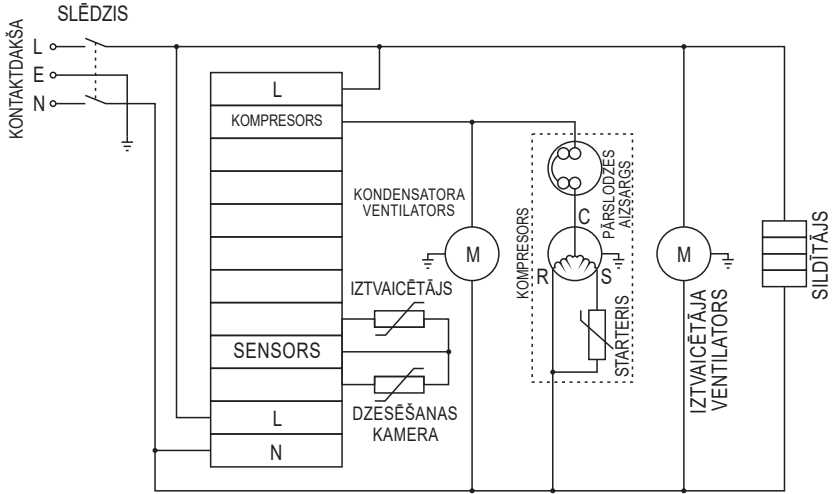

CHARAKTERISTIKA VÝROBKU

Chladírenský pult je určen k uchovávaní potravinářských výrobků v chladírenských podmínkách. Podle jeho, vymezeného rozsahem provozní teploty, určení lze zařízení používat k uchovávaní chlazených výrobků nebo k jejich zmrazování a dalšímu uchovávaní v tomto stavu. Deska stolu díky možnosti ochlazení také umožňuje připravovat výrobky za chladírenských podmínek. Díky elektronicky řízenému procesu udržování teploty udržování teploty je zařízení efektivní a nevyžaduje zásahy obsluhy. Správný, spolehlivý a bezpečný chod výrobku závisí na jeho správném používání, proto:

Před zahájením používání zařízení si přečtete celý návod a uchovejte jej.

Za veškeré škody a úrazy vzniklé v důsledku používání zařízení v rozporu s jeho určením a nedodržování bezpečnostních předpisů a pokynů tohoto návodu, dodavatel nenese odpovědnost. Používání zařízení v rozporu s určením, způsobuje také ztrátu záručních oprávnění uživatele, a také oprávnění z titulu ručení.

VYBAVENÍ

Výrobek se dodává v kompletním stavu a nevyžaduje smontování. Před zahájením používání výrobku je však třeba odstranit obaly a zajištění používaná během dopravy. Požadují se také přípravné činnosti popsané v další části návodu.

VISPĀRĪGIE DROŠĪBAS INSTRUKCIJAS

Produkts ir projektēts profesionālai lietošanai, tā apkalpošana jāveic personālām ar attiecīgu kvalifikāciju. Produkts ir paredzēts tikai atdzesētu pārtikas produktu uzglabāšanai. Tajā nedrīkst glabāt citus produktus, izņemot pārtikas produktus. It īpaši produktā nedrīkst uzglabāt sprādzienbīstamas vielas, tādas kā uzliesmojošu gāzi saturošus aerosola flakonus, vai citas viegli uzliesmojošas un sprādzienbīstamas vielas. Produkts arī nav paredzēts medicīnisko produktu, asiņu un asins komponentu uzglabāšanai. Dzesēšanas sistēmā atrodas viegli uzliesmojošā viela, kas, pateicoties slēgtai cirkulēšanas sistēmai, nerada tiešus draudus lietotājam, tomēr jāievēro zemāk norādītie brīdinājumi. **BRĪDINĀJUMS:** Neaizsprostojiet ventilācijas atveres produkta korpusā vai iebūvētajā konstrukcijā. **BRĪDINĀJUMS:** Neizmantojiet mehāniskus vai citus līdzekļus, izņemot ražotāja ieteiktos, lai paātrinātu atkausēšanas procesu. **BRĪDINĀJUMS:** Sargājiet no bojājumiem dzesēšanas sistēmu. **BRĪDINĀJUMS:** Pārtikas uzglabāšanas kameras iekšā neizmantojiet cita tipa elektroierīces, izņemot ražotāja ieteiktās. Nedrīkst patstāvīgi remontēt, demontēt vai modificēt dzesēšanas sistēmu. Produkts nav paredzēts bērnu vecumā līdz 8 gadiem, cilvēku ar ierobežotām fiziskām, garīgām vai cilvēku bez pieredzes un zināšanām par ierīces lietošanai, ja vien viņi neatrodas uzraudzība vai nav bijuši instruēti par produkta lietošanu drošā veidā tā, lai saistīti ar to riski būtu saprotami. Bērniem nedrīkst rotāties ar produktu. Bērniem bez uzraudzības nedrīkst veikt iekārtas tīrīšanu un tehnisko apkopi.

Norādījumi par produkta transportēšanu un uzstādīšanu

UZMANĪBU! Produkta uzstādīšanu un pieslēgšanu var veikt tikai kvalificēts personāls. Produktu var transportēt tikai darba pozīcijā. Ja transportēšanas vai uzstādīšanas laikā ir nepieciešams noliekt produktu uz sāniem, nedrīkst pārsniegt 45 grādu leņķi. Neatkarīgi no transportēšanas un montāžas veida jāpagaida vismaz 12 stundas starp produkta uzstādīšanu paredzētajā vietā un tā pieslēgšanu barošanas avotam. Šis laiks ir nepieciešams ekspluatācijas šķidrumu stabilizēšanai produkta sistēmās. Šī norādījuma neievērošana var novest pie produkta bojājuma. Transportējiet produktu, izvairoties no triecieniem. Produktu var uzstādīt

tikai uz cietas, plakanas, līdzenas un neuzliesmojošas virsmas. Tai jāiztur pašas iekārtas un tajā ievietoto pārtikas produktu svars. Nodrošiniet atbilstošu ventilāciju uzstādīšanas vietā, neviena ventilācijas atvere nedrīkst būt aizsprostota. Nodrošiniet vismaz 10 cm spraugu ap produktu un vismaz 30 cm virs produktu. Tas ļauj nodrošināt pareizu produkta ventilāciju. Nelieciet uz produkta nekādus priekšmetus. Produktā nedrīkst urbt nekādus caurumus un modificēt to jebkādā citā veidā, kas nav aprakstīts instrukcijā. Produkta uzstādīšanu vieta jāizvēlas tā, lai tā neatrastos siltuma avotu, tādu kā krāsnis, radiatori, un atklātas uguns tuvumā. Produkta uzstādīšanas vieta nedrīkst būt pakļauta tiešas saules staru iedarbībai. Pretējā gadījumā produkta veiktspēja var pasliktināties, un ekspluatācijas izmaksas var paaugstināties. Mitrums uzstādīšanas vietā nedrīkst pārsniegt produkta klimata klases nosacīto relatīvo mitrumu. Klimata klašu nozīmes skaidrojumu var atrast instrukcijas tālākā daļā.

Norādījumi par produkta pieslēgšanu barošanas avotam

Pirms pieslēgt produktu barošanas avotam, jāpārlicinās, ka barošanas tīkla spriegums, frekvence un jauda atbilst vērtībām, kas norādītas uz produkta datu plāksnītes. Kontaktdakšai jābūt piemērotai kontaktligzdai. Kontaktdakšu nedrīkst modificēt nekādā veidā. Produktam jābūt pieslēgtam tieši pie atsevišķās barošanas tīkla kontaktligzdas. Nedrīkst izmantot pagarinātājus, sadalītājus un dubultas kontaktligzdas. Barošanas tīkla ķēdei ir jābūt aprīkotai ar aizsargvadu un 16 A aizsargelementu. Izvairieties no barošanas vada kontakta ar asām malām un karstiem priekšmetiem un virsmām. Darbības laikā vadam vienmēr jābūt pilnīgi noītam, un tas jānovieto tā, lai tas netraucētu apkalpot produktu. Barošanas vada pozīcija nedrīkst radīt pakļūšanas risku. Barošanas kontaktligzdai jāatrodas tādā vietā, lai vienmēr būtu iespējams ātri atslēgt produkta barošanas kontaktdakšu. Atslēdzot vada kontaktdakšu, vienmēr velciet aiz kontaktdakšas korpusu, nevis aiz vadu. Barošanas vada vai kontaktdakšas bojājuma gadījumā nekavējoties atslēdziet tos no barošanas tīkla un sazinieties ar ražotāja autorizēto servisa centru, lai nomainītu tos ar jauniem. Nelietojiet produktu ar bojātu barošanas vadu vai kontaktdakšu. Barošanas vads vai kontaktdakša nav remontējami, - ja šie elementi ir bojāti, tie jānomaina ar jauniem, kas ir brīvi no defektiem. Produkta barošanas atslēgšanas vai pārtraukuma gadījumā jāpagaida vismaz 5 minūtes, pirms atkārtoti pieslēgt barošanas tīklam.

Norādījumi par pārtikas produktu uzglabāšanu

Neievietojiet skābus un asus produktus alumīnija traukos. Šāda veida produktu uzglabāšanai izmantojiet traukus, kas izgatavoti no skābesizturīgā tērauda. Ievietojot pārtikas produktus aukstuma iekārtu iekšā, atstājiet atstarpes starp tiem. Tas ļauj nodrošināt gaisa cirkulāciju, kas uzlabo dzesēšanas efektivitāti un samazina ekspluatācijas izmaksas. Produktus saldētavu iekšā ievietojiet pēc iespējas blīvāk. Šāda izvietošana ļauj tos sasaldēt vieglāk un ātrāk. Pēc tam glabājiet pārtikas produktus darba temperatūrā. Ja produkta tilpums ir noteikts ar GN trauku daudzuma un veida palīdzību, tas nozīmē, ka produkts ir paredzēts produktu uzglabāšanai GN traukos. Nedrīkst ievietot produktus tieši šādos produktos vai ievietot tos cita veida traukos, izņemot GN traukus. Ieteicams izmantot YATO GN traukus.

Klimatická třída

Klimatická třída, označená číselnou hodnotou dle normy EN ISO 23953-2, udává okolní podmínky, ve kterých by měl výrobek pracovat, aby teplota v chladičím prostoru nepřekročila provozní rozsah a zajistila tak bezpečné skladování potravin. Norma EN ISO 23953-2 specifikuje maximální okolní teplotu a relativní vlhkost. Níže je uvedena tabulka znázorňující okolní podmínky pro danou klimatickou třídu. Podrobnější informace naleznete ve výše uvedené normě.

Klimatická třída	Min. okolní teplota	Max. okolní teplota	Relativní vlhkost
0	-	20°C	50%
1	-	16°C	80%
2	-	22°C	65%
3	-	25°C	60%
4	-	30°C	55%
5	-	40°C	40%
6	-	27°C	70%
7	-	35°C	70%
8	-	24°C	55%

OBSLUHA ZAŘÍZENÍ*Umístění a zprovoznění zařízení*

Zařízení je třeba zcela rozebrat, úplně odstranit veškeré prvky obalu. Doporučuje se uchovat obal, který lze následně využít při pozdější dopravě a skladování výrobku.

V závislosti na druhu výrobku namontujte police nebo gastronádoby.

Výrobek může být vybaven policemi namontovanými ve výrobě. Polohu polic lze přizpůsobit vlastním potřebám. Za tímto účelem je třeba změnit polohu vodičích listů v případě vysunovaných polic, anebo podpěr v případě pevných polic. Vodičí listy nebo podpěry je třeba namontovat tak, aby byly police stabilní a ve vodorovné poloze.

Místo pro umístění výrobku zvolte v souladu s výše uvedenými požadavky. Na místě je třeba zařízení přesně vyrovnat do vodorovné polohy. Pokud bylo zařízení vybaveno nastavitelnými nožičkami, je možné provést vyrovnání s jejich použitím. Nepřesné vyrovnání zařízení může vést k jeho hluchému provozu.

Pokud bylo zařízení vybaveno kolečky, je třeba po umístění výrobku tato kolečka znehybnit s použitím brzd nebo klínů.

Výrobek umyjte v souladu s pokyny z bodu „Údržba výrobku“.

Zavřete dvířka výrobku.

Po uplynutí požadovaných dvanácti hodin, které jsou potřeba ke stabilizaci provozních kapalin systému zařízení, zapojte zástrčku kabelu napájení do zásuvky elektrické sítě, a vypínačem zapnete zařízení. Bude slyšet zvuk pracujícího kompresoru, možná uslyšíte také zvuk kapaliny proudící chladičí instalaci.

Nastavení teploty a další nastavení v souladu s pokyny z bodu „Obsluha řídicího panelu“.

Počkejte, až vnitřek zařízení dosáhne nastavenou teplotu.

Uvnitř chladičenských vitrin je třeba umísťovat výrobky po předchozím zchlazení. Uvnitř skříní a stolů můžete umísťovat výrobky již zchlazené nebo přeznačené ke zchlazení. Teplota výrobků by neměla být vyšší, než pokojová teplota.

Obsluha řídicího panelu

Zařízení bylo vybaveno řídicím panelem, který umožňuje obsluhu nastavování teploty uvnitř vitriny a manuální spouštění procesu odstraňování námrazy.

K nastavení teploty se používají šipky, ta, která směřuje nahoru teplotu, zvyšuje, směřující dolů snižuje.

Displej ukazuje teplotu změřenou s použitím čidel umístěných uvnitř zařízení. Teplotu lze nastavit v rozsahu uvedeném v tabulce s technickými údaji a na firemním štítku zařízení.

Stlačení a povolení tlačítka „SET“ způsobí zobrazení nastavené pracovní teploty. Opětovné stlačení a povolení tlačítka „SET“ nebo počkání cca 5 sekund způsobuje návrat k běžnému zobrazení.

Stlačení a přidržení po dobu cca 2 sekund tlačítka „SET“ umožňuje změnu nastavené teploty. Ukazovatel nastavení teploty „°C“ lub „°F“ bude blikat, změnu nastavení je možné provést s použitím tlačítek šipek. Zapamatování nastavení nastane teprve po opětovném stlačení tlačítka „SET“ lub po počkání 10 vteřin po změně nastavení.

Současné stlačení a přidržení tlačítka „SET“ a šipky směřující dolů po dobu cca 3 sekundy způsobuje spuštění režimu programování parametrů, zároveň začne blikat ukazatel teploty „°C“ nebo „°F“. S použitím šipek si zvolte parametr a následně stlačte a uvolněte tlačítko „SET“ za účelem zobrazení jeho hodnoty. Hodnotu lze měnit s použitím tlačítek šipek. Potvrzení nového nastavení provedete s použitím stlačení a uvolnění tlačítka „SET“. Způsobí to také automatický přechod na zobrazování dalšího parametru. Z režimu programování parametrů odejdete po současném stlačení a přidržení tlačítek „SET“ a šipky směřující nahoru. Pokud od posledního stlačení uplyne 15 sekund, řídicí panel automaticky ukončí práci v režimu programování parametrů a všechna nastavení budou uložena.

Pozor! Parametry provozu zařízení byly rozděleny do dvou skupin. Jedná je dostupná ve výše popsáném zřejmém režimu zob-

razování, druhá ve skrytém režimu, který vyžaduje za účelem jejich změny samostatný postup. Parametry žádné z těchto skupin nesmíte měnit bez předchozího přečtení a pochopení jejich významu. Nesmí se měnit hodnoty parametrů tak, aby přesahovaly dolní/horní mez uvedenou v návodu. Nastavení parametrů mimo rozsah práce může vést k nesprávnému chodu zařízení, což by mohlo vést k trvalému poškození zařízení, zapříčinit požár nebo úraz elektrickým proudem.
Za škody vzniklé v důsledku změny parametrů tak, aby přesahovaly určené meze, nenese výrobce zodpovědnost.

Změny parametrů ve skrytém režimu lze provádět následujícím způsobem. Současně stlačte a přidržte tlačítko „SET“ a šipku dolů po dobu cca 3 sekundy, což způsobí spuštění režimu programování parametrů, zároveň začne blikat ukazatel jednotky teploty „°C“ nebo „°F“. Uvolněte stlačení tlačítka a následně je opět oba stlačte a přidržte po dobu cca 7 sekund. Objeví se L2 a bude zobrazen první parametr z menu označený „Hy“. Změnu a uložení parametrů je třeba provést podle postupu popsaného výše u zřejmého režimu zobrazování.

Pokud nebude ve zřejmém režimu zobrazen žádný parametr, na displeji se po uplynutí cca 3 sekund zobrazí symbol „nP“. V tomto případě jsou všechny parametry ve skrytém režimu. Parametry lze mezi oběma režimy přenášet. Ve skrytém režimu je třeba současně stlačit tlačítko označené „SET“ a šipku směřující dolů. Pokud už je parametr vidět ve zřejmém režimu, během prohlížení parametrů ve skrytém režimu bude zobrazovaný symbol značky oddávající celkovou část údaje od údaje po desetinné části vedle symbolu parametru.

Stlačení a přidržení po dobu cca 2 sekundy tlačítka označeného symbolem sněhové vločky a kapek vody způsobí manuální spuštění postupu odstraňování námrazy z chladičské komory.

K blokadě tlačítek dojde po současném stlačení a přidržení po dobu cca 3 sekundy obou tlačítek šipek. Bude zobrazen symbol „OF“. Po zablokování tlačítek jakékoliv stlačení a přidržení po dobu cca 3 sekundy libovolného tlačítka způsobí zobrazení „OF“. Tlačítka lze odblokovat současným stlačení a přidržení po dobu cca 3 sekund obou tlačítek šipek. Po odblokování bude zobrazeno „on“.

Seznam parametrů

Pozor! Níže je uveden úplný seznam parametrů. Některé parametry mohou nebýt dostupné ve verzi řídicího panelu nainstalovaného na zařízení.

Parametry týkající se nastavení

Hy – tolerance (0,1°C ~ 25°C / 1°F ~ 45°C) – tolerance pracovní teploty. Kompresor zařízení produktu bude spuštěn, když teplota dosáhne součet pracovní teploty a tolerance. Kompresor bude vypnutý, když bude teplota rovná nastavené pracovní teplotě.

LS – minimální teplota (od -55°C / -67°C) – minimální pracovní teplota.

US – maximální pracovní teplota (do +99°C / +99°F) – maximální pracovní teplota.

Pozor! Oba uvedené parametry se nesmí nastavovat mimo rozmezí uvedené v návodu na obsluhu a viditelné na firemním štítku zařízení.

ot – kalibrace prvního čidla (-9,9 ~ +9,9°C / -17 ~ +17°F) – umožňuje nastavení posunu teploty prvního čidla.

P2 – přítomnost čidla odpařování – n= není; y= je.

oE – kalibrace druhého čidla (-9,9 ~ +9,9°C / -17 ~ +17°F) – umožňuje nastavení posunu teploty druhého čidla.

od – opoždění aktivace výstupu během spouštění (0 – 99 min.) – parametr určuje dobu opoždění, po které zafunguje výstup po spuštění přístroje.

AC – pracovní cyklus kompresoru (0 – 50 min.) – doba mezi zastavením a obnovením chodu kompresoru.

Cy – chod kompresoru v případě poškození čidla (0 – 99 min.) – době, po kterou je kompresor v chodu v případě poškození čidla termostatu. V případě nastavení hodnoty Cy = 0 bude kompresor trvale v provozu.

Cn – vypnutí kompresoru v případě poškození čidla (0 – 99 min.) – doba, během níž v případě poškození čidla termostatu zůstává kompresor vypnutý. V případě nastavení hodnoty Cy = 0, je kompresor vždy vypnutý.

Parametry týkající se zobrazování

CF – měrná jednotka (°C / °F) – jednotka měření teploty °C – stupně Celsia, °F – stupně Fahrenheita. Pozor! Po změně jednotky teploty je třeba zkontrolovat a případně změnit nastavení následujících parametrů: Hy, LS, oE, o1, AU, AL.

rE – rozlišení (pouze pro °C) – dE + in – desetinná část v rozmezí -9,9, a 9,9 °C; in= celé číslo

Ld – přednastavené zobrazování (P1 + P2) P1= číslu termostatu; P2= číslu odpařovače; SP – nastavená teplota

dy – opoždění zobrazování (0 – 15 min.) – doba, po které se zobrazení mění o 1°C / 1°F když teplota roste.

Parametry týkající se rozmrazování

td – druh rozmrazování (EL – in) – EL= elektrické topné těleso, kompresor vypnutý; in= horký plyn, kompresor zapnutý

dE – teplota ukončení rozmrazování (-50 ~ +50 °C / -67 ~ +99°F), pokud P2 = y – nastavuje teplotu měřenou čidly odpařovače, která končí režim rozmrazování.

id – interval mezi postupy rozmrazování (0-99 min.) – určuje dobu mezi začátky dvou režimů rozmrazování.

Md – maximální doba rozmrazování (0-99 min. při čemž 0 znamená bez rozmrazování) – pokud by P2 = n, nastavuje dobu trvání rozmrazování, pokud by se P2 = y, tento parametr znamená maximální dobu trvání rozmrazování.

dd – opoždění zahájení rozmrazování (0-99 min.) – užitečný parametr v případě, když je třeba rozlišit doby zahájení rozmrazování, aby se uživatel vyhnul přetížení sítě napájení.

dF – zobrazení během rozmrazování ($rt / it / SP / dF$) – rt = skutečná teplota; it = teplota zahájení rozmrazování; SP = nastavená teplota; dF = nálepka dF.

dt – doba zkपालňování (0-99 min.) – časový interval mezi dosažením teploty ukončení rozmrazování, a návratem k fungování běžného řízení. Doba umožňující odstranění kapek vody, které mohly vzniknout během rozmrazování.

dP – rozmrazování během spouštění (y / n) – y = po spuštění proběhne postup rozmrazování; n = rozmrazení nebude prováděno po spuštění.

Parametry týkající se větráků

FC – pracovní režim větráků (cn, on, cY, oY) – cn = větráky jsou spouštěny během chodu kompresoru, vypnuté během rozmrazování; on = trvalá práce větráků, vypnuté během rozmrazování; cY = větráky spuštěné během práce kompresoru, vypnuté během rozmrazování; oY = trvalá práce větráků, vypnuté během rozmrazování.

Fd – opoždění po rozmrazení (0-99 min.) – doba mezi ukončením rozmrazování a spouštěním větráků.

FS – teplota vypínání větráků ($-50 \sim +50 \text{ } ^\circ\text{C} / -67 \sim +99 \text{ } ^\circ\text{F}$) – nastavení teploty, čidla odpařovače, nad kterou budou větráky vypnuty.

Parametry týkající se poplachů

AU – poplach maximální teploty ($AL + 99 \text{ } ^\circ\text{C} / 99 \text{ } ^\circ\text{F}$) – pokud bude dosažena teplota nastavená tímto parametrem, spustí se poplach, po době nastavené parametrem Ad.

AL – poplach minimální teploty ($-55 + AU \text{ } ^\circ\text{C} / -67 + AU \text{ } ^\circ\text{F}$) – pokud bude dosažena teplota nastavená tímto parametrem, spustí se poplach, po době nastavené parametrem Ad.

Ad – opoždění poplachu teploty (0-99 min.) – časový interval – prodleva mezi výskytem podmínek zahájení poplachu, a jeho skutečným signalizováním.

dA – opoždění poplachu teploty po spuštění (0-99 min.) – časový interval – prodleva mezi výskytem podmínek zahájení poplachu, a jeho skutečným signalizováním po spuštění zařízení.

Parametry týkající se digitálního vstupu

iP – polarizace digitálního vstupu ($oP \neq cL$) oP = aktivované zapnutím kontaktu; cL = aktivování rozpojením kontaktu.

iF – konfigurace digitálního vstupu ($EA / bA / do / dF / Au / Hc$) – EA = vnější poplach; zobrazuje se hlášení „EA“; bA = závažný poplach, zobrazuje se hlášení „CA“; do = funkce spojky dveří; dF = aktivizace rozmrazení; Au = nepoužívané; Hc = otočení povahy fungování.

di – opoždění digitálního vstupu (0-99 min.) – pokud $iF = EA$ nebo $iF = bA$ určuje časovou prodlevu mezi zjištěním vnějšího poplachu, a jeho signalizací; pokud $iF = do$ určuje opožděné spuštění poplachu otevřených dveří.

dC – stav kompresoru a větráků v případě otevřených dveří ($no / Fn / cP / Fc$) no = běžný; Fn = větráky vypnuté; cP = kompresor vypnutý; Fc – kompresor a větráky vypnuté.

rd – regulování při otevření dveří ($n + y$) – n = chybí nastavení, pokud jsou dveře otevřené; Y = pokud uplyne doba nastavená s použitím parametru „di“ nastavení se spouští opět i když bude poplach otevřených dveří.

Další parametry

d1 – zobrazení čidla termostatu (pouze odečet)

d2 – zobrazení čidla odpařovače (pouze odečet)

Pt – tabulka kódu a parametru

rL – verze programu

Umístování potravinářských výrobků v chladicí komoře výrobku

Během provozu není nutné výrobek vypínat na dobu umístování a odstraňování potravinářských výrobků v chladírenské komoře. Je však třeba se vynasnažit, aby doba otevření byla pokud možno co nejkratší.

Uvnitř chladících vitrín je třeba umísťovat předem vychlazené výrobky. Uvnitř skříní a pultů lze umísťovat jak vychlazené výrobky, tak výrobky určené ke chlazení. Teplota výrobků nesmí být vyšší než pokojová teplota. Umístěné nevychlazených výrobků v chladírenské komoře bude mít za důsledek shromažďování se vodní páry uvnitř komory, zrychlený postup vzniku vrstev námrazy a to zvyšuje spotřebu energie zařízením.

Nepřekračujte maximální zátěž polic nebo gastronádob.

Údržba zařízení

Vzhledem k určení zařízení k uchovávání potravin je třeba dbát zvláště pečlivě o údržbu. Umožní to uchovávat správné podmínky pro uchovávání potravin.

Před každým čištěním je třeba výrobek vypnout, odpojit zástrčku kabelu napájení od zásuvky, počkat až zařízení vychladne a teprve potom přistoupit k údržbě.

K čištění výrobku používejte pouze mírné prostředky určené k čištění nádob. Je zakázáno jest používat abrazivních čisticích prostředků např. prášků nebo čisticích krémů a prostředků obsahujících žíraviny. Nepoužívejte k čištění rozpouštědla, benzín nebo alkohol.

Čisticí prostředek je třeba zředit vodou v souladu s informacemi, které jsou k němu připojeny, následně naneste na měkký hadřík

a očistíte výrobek uvnitř i z vnějšku. Před čištěním vnitřku výrobku je třeba z něj odstranit potraviny.

Po skončení pracovního dne ze zařízení odstraňte potraviny a přemístěte je do ledničky. Pokud byl výrobek vybavený policemi na vytahování, je třeba je vyjmout a očistit manuálně mimo zařízení. Police neumývejte v myčce.

Pokud se na dně chladicí komory shromáždila voda, je třeba komoru vyprázdnit. Pokud je zařízení vybaveno odtokovou trubičkou je třeba ji použít k vypuštění vody a následně utřít do sucha zbytky.

Výrobek čistěte tak, že odstraníte všechny zbytky, které by mohly zůstat v zařízení. Zbytky čistícího prostředku odstraňte měkkým hadříkem lehce navlhčeným čistou vodou. Následně vysušte všechny povrchy s použitím suché měkké látky.

POZOR! Výrobek není určený k čištění s použitím proudu vody. Nesmíte jej ponořovat do vody.

Výrobek je vybavený systémem automatickým systémem odstraňování námrazy, který brání vytváření námrazy v chladicí komoře. Avšak vzhledem k tomu, že podmínky práce zařízení nejsou ideální, dvířka se často otevírají, do chladicí komory se často dávají ne zcela vychlazené potraviny, nelze zcela zabránit vzniku námrazy. Jednou za měsíc je třeba provést úplné odstranění námrazy ze zařízení.

Za tímto účelem je potřeba ze zařízení odstranit potraviny a přemístit je do ledničky. Následně se musí zařízení vypnout odpojit od přívodu elektrické energie vytažením zástrčky ze zásuvky. Odstranit přebytek vody z tácu, otevřít dvířka a ponechat výrobek až vrstva námrazy sama rozmrzne. Po celou dobu kontrolujte úroveň naplnění tácu na vodu a vyprazdňujte je tak často, aby nebyl přeplněn.

POZOR! Je zakázáno jakýmkoliv způsobem zrychlovat rozmrazování námrazy a zařízení, např. oklepáváním, škrábáním, poléváním vodou ofukováním teplým vzduchem.

Po skončení rozmrazování námrazy je třeba zařízení umýt v souladu s výše uváděnými pokyny.

Ve výrobcích YG-05350, YG-05355, YG-05356 a YG-05360, je kryt odkapávače vzadu chráněn sítkou. Ochrannou sítku je třeba čistit štětcem nebo proudem stlačeného vzduchu. Je zakázáno používat k čištění sítky tvrdé předměty, proud vody nebo jiné tekutiny.

Skladování zařízení

Pokud se zařízení nebude po delší dobu používat, je třeba z výrobku odstranit potraviny a přenést je do ledničky. Výrobek musíte následně vypnout a odpojit zástrčku kabelu napájení od zásuvky. Případnou vrstvu námrazy musíte rozmrazit, odstranit všechnu vodu z tácu a následně zařízení řádně vyčistit. Ponechte otevřená dvířka, aby se celá chladicí komora pořádně vysušila. Po vysušení dvířka zavřete.

Během skladování výrobek uchovávejte v místnostech, chráňte proti prachu, špíně a vlhkosti. Doporučuje se skladování zařízení v původním obalu.

Skladujte zařízení v provozní poloze. Neklopte, nepokládejte zařízení jedno na druhém. Nepokládejte na zařízení žádné další předměty.

Odstraňování poruch

V následující tabulce jsou uvedeny typické poruchy, příčiny jejich vzniku a možná řešení. V případě jakýchkoliv pochybností je třeba zařízení přestat používat, odpojit od zdroje napájení a kontaktovat autorizovaný servis výrobce.

Porucha	Možná příčina	Řešení problému
Zařízení se nespouští	Zařízení nebylo zapnuto	Zkontrolujte, zda bylo zařízení správně zapojeno a zda je vypínač zapnutý
	Zástrčka nebo kabel byly poškozeny	Kontaktujte autorizovaný servis
	Porucha napájení	Zkontrolujte napájení
	Poškození kabeláže	Kontaktujte autorizovaný servis
Zařízení se spouští, ale teplota je příliš nízká/vysoká	Příliš velká námraza na výparniku	Proveďte rozmrazení zařízení
	Odkapávač zahlcený prachem nebo špínou	Kontaktujte autorizovaný servis
	Zle zavřená dvířka	Zkontrolujte, zda dvířka byla zavřená a zda jejich těsnění není poškozené
	Zařízení je příliš blízko zdroje tepla nebo je znemožněno proudění vzduchu kolem odkapávače.	Změňte umístění zařízení
	Příliš vysoká okolní teplota	Zvětšete výkon větrání nebo zařízení přemístěte do chladnějšího místa
	Nesprávné potraviny umístěné v chladicím prostoru	Odstraňte nevychlazené potraviny. Zkontrolujte, zda potraviny neblokují větráky.
Ze zařízení vytéká voda	Zařízení je přetížené	Snižte množství potravin v zařízení.
	Zařízení nestojí vodorovně	Vyrovnejte zařízení do vodorovné polohy
	Odtok byl blokován	Očistěte odtok
	Je ucpaný přístup vody do odtoku	Očistěte podlahu zařízení
	Nádžka na vodu je poškozená	Kontaktujte autorizovaný servis
Zařízení je příliš hlasité	Nádžka na vodu přeplněná	Vyprázdněte nádržku na vodu
	Povolte šrouby nebo matice	Zkontrolujte a utáhněte šrouby nebo matice
	Zařízení nestojí vodorovně nebo je postaveno nestabilně	Zkontrolujte polohu zařízení a v případě potřeby ji změňte

TECHNICKÉ ÚDAJE

Parametr	Jednotka míry	Hodnota						
		YG-05250	YG-05251	YG-05255	YG-05256	YG-05260	YG-05262	YG-05270
Katalogové číslo		YG-05250	YG-05251	YG-05255	YG-05256	YG-05260	YG-05262	YG-05270
Jmenovité napětí	[V~]	220-240	220-240	220-240	220-240	220-240	220-240	220-240
Jmenovitý kmitočet	[Hz]	50	50	50	50	50	50	50
Jmenovitý proud	[A]	1,3	3,2	1,3	3,4	1,2	1,2	1,2
Jmenovitý výkon	[W]	215	520	230	560	170	170	170
Třída izolace		I	I	I	I	I	I	I
Klimatická třída		4	4	4	4	4	4	4
Příkon kontrolék LED	[W]	-	-	-	-	-	-	-
Pracovní teplota	[°C]	-2 / +8	-18 / -22	-2 / +8	-18 / -22	+2 / +8	+2 / +8	+2 / +8
Čistá / hrubá kapacita	[l]	187 / 282	187 / 282	312 / 417	312 / 417	240 / 240	240 / 240	179 / 240
Chladicí médium (druh / hmotnost)		R290 56g	R290 70g	R290 58g	R290 70g	R600A 65g	R600A 65g	R600A 45g
Čítnel zpěňující izolaci		C5H10	C5H10	C5H10	C5H10	C5H10	C5H10	C5H10
Hmotnost netto	[kg]	102	110	134	159	76	70	75
Hladina hluku								
- akustický tlak $L_{pa} \pm K$	[dB(A)]	< 70	< 70	< 70	< 70	< 70	< 70	< 70
- výkon $L_{wa} \pm K$	[dB(A)]	< 80	< 80	< 80	< 80	< 80	< 80	< 80
Max. zátěž polic / nádob GN	[kg]	40	40	40	40	40	40	40

Parametr	Jednotka míry	Hodnota					
		YG-05275	YG-05280	YG-05290	YG-05300	YG-05305B	YG-05310
Katalogové číslo		YG-05275	YG-05280	YG-05290	YG-05300	YG-05305B	YG-05310
Jmenovité napětí	[V~]	220-240	220-240	220-240	220-240	220-240	220-240
Jmenovitý kmitočet	[Hz]	50	50	50	50	50	50
Jmenovitý proud	[A]	1,2	1,2	1,6	1,6	0,8	1,3
Jmenovitý výkon	[W]	170	170	240	240	110	215
Třída izolace		I	I	I	I	I	I
Klimatická třída		4	4	4	4	4	4
Příkon kontrolék LED	[W]	-	-	-	-	-	-
Pracovní teplota	[°C]	+2 / +8	+2 / +8	+2 / +8	+2 / +8	+2 / +8	-2 / +8
Čistá / hrubá kapacita	[l]	240 / 240	92 / 220	368 / 368	218,6 / 368	6*GN1/4	300 / 580
Chladicí médium (druh / hmotnost)		R600A 65g	R600A 45g	R290 78g	R290 78g	R600A 35g	R290 56g
Čítnel zpěňující izolaci		C5H10	C5H10	C5H10	C5H10	C5H10	C5H10
Hmotnost netto	[kg]	105	90	115	98	27	332
Hladina hluku							
- akustický tlak $L_{pa} \pm K$	[dB(A)]	< 70	< 70	< 70	< 70	< 70	< 70
- výkon $L_{wa} \pm K$	[dB(A)]	< 80	< 80	< 80	< 80	< 80	< 80
Max. zátěž polic / nádob GN	[kg]	40	40	40	40	-	40

Parametr	Jednotka míry	Hodnota						
		YG-05252	YG-05253	YG-05254	YG-05257	YG-05258	YG-05259	YG-05281
Katalogové číslo		YG-05252	YG-05253	YG-05254	YG-05257	YG-05258	YG-05259	YG-05281
Jmenovité napětí	[V~]	220-240	220-240	220-240	220-240	220-240	220-240	220-240
Jmenovitý kmitočet	[Hz]	50	50	50	50	50	50	50
Jmenovitý proud	[A]	1,3	1,3	1,4	1,3	1,3	1,3	1,6
Jmenovitý výkon	[W]	215	215	215	230	230	230	240
Třída izolace		I	I	I	I	I	I	I
Klimatická třída		4	4	4	4	4	4	4
Příkon kontrolék LED	[W]	3,5	-	-	2 x 3,5	-	-	-
Pracovní teplota	[°C]	+2 / +8	-2 / +8	-2 / +8	+2 / +8	-2 / +8	-2 / +8	+2 / +8
Čistá / hrubá kapacita	[l]	282 / 282	170 / 228	300 / 390	417 / 417	255 / 339	200 / 317	138 / 368
Chladicí médium (druh / hmotnost)		R290 65g	R290 52g	R290 56g	R290 70g	R290 52g	R290 50g	R290 65g
Čítnel zpěňující izolaci		C5H10	C5H10	C5H10	C5H10	C5H10	C5H10	C5H10
Hmotnost netto	[kg]	108	83	110	134	105	107	104
Hladina hluku								
- akustický tlak $L_{pa} \pm K$	[dB(A)]	< 70	< 70	< 70	< 70	< 70	< 70	< 70
- výkon $L_{wa} \pm K$	[dB(A)]	< 80	< 80	< 80	< 80	< 80	< 80	< 80
Max. zátěž polic / nádob GN	[kg]	40	40	40	40	40	40	40

ELEKTRICKÉ SCHÉMA

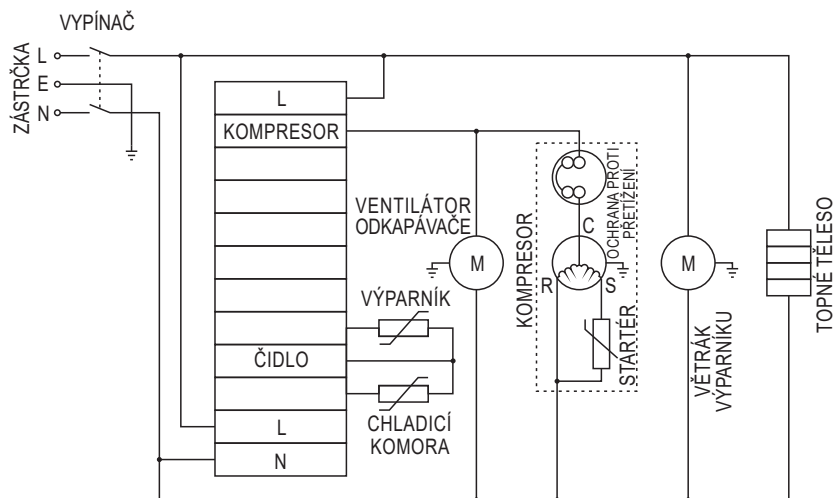

A TERMÉK JELLEMZŐI

A hűtött munkaszal tal élelmiszerek hűtött körülmények közötti tárolására szolgálnak. A üzemi hőmérsékleti tartománnyal meghatározott rendeltetésétől függően a termék szolgálhat hűtött termékek tárolására, vagy azok lefagyasztására és ilyen körülmények közötti tárolására. Az asztal munkalapja, a hűhetőségének köszönhetően, lehetővé teszi a termékek hűtött körülmények közötti elkészítését. A hőmérséklettartás elektromos vezérlésének köszönhetően, a berendezés működése nagy teljesítményű, és nem kíván kezelést. Az eszköz helyes, meghibásodástól mentes és biztonságos működése a megfelelő üzemeltetéstől függ, ezért:

A használatbavétel előtt el kell olvasni a teljes kezelési utasítást, és meg kell őrizni.

A termék nem rendeltetészerű használata, a biztonsági előírások és a jelen utasítások be nem tartása miatt keletkező károkért és sérülésekért a szállító nem vállal felelősséget. A szerszám nem rendeltetészerű használata, mivel ez egyben a szerződés be nem tartását is jelenti, a garanciához és a jótálláshoz való jog elvesztésével jár.

TARTOZÉKOK

A berendezést komplett állapotban szállítjuk, összeszerelésre nincs szükség. A termék használatba vétele előtt azonban el kell távolítani minden csomagolási elemet és szállítási biztosítást. Szükség van előkészítő műveletekre is, amelyek részletesen le vannak írva az Utasítás további részében.

ÁLTALÁNOS HASZNÁLATI UTASÍTÁS

A termék professzionális felhasználásra készült, azt megfelelő szakképzettséggel rendelkező személyzetnek kell kezelnie. A termék hűtött élelmiszerek tárolására szolgál. Tilos más, nem élelmiszer terméket tárolni benne. Különösen nem szabad a termékben robbanásveszélyes anyagokat tárolni benne, mint pl. gyúlékony gázokat tartalmazó aeroszolokkal vagy más gyúlékony vagy robbanásveszélyes anyaggal megtöltött dobozokat. A termék nem való egészségügyi termékek, vér és a vér összetevőinek tárolására sem. A hűtőrendszerben gyúlékony anyag található, amely - tekintettel a hűtőközeg zár körére - nem jelent közvetlen veszélyt a felhasználóra, de be kell tartani az alábbi figyelmeztetéseket. FIGYELMEZTETÉS: Ne takarja le a termék házán található, vagy a beépített szerkezeten található, szellőző nyílásokat. FIGYELMEZTETÉS: A leolvasztás folyamatának meggyorsítása érdekében ne használjon mechanikus eszközöket, sem más olyanokat, amelyek nem találhatók meg a gyártó által ajánlottak között. FIGYELMEZTETÉS: Óvni kell a hűtőrendszert a mechanikai sérülésektől. FIGYELMEZTETÉS: Az élelmiszertároló kamra belsejében ne használjon más típusú elektromos berendezést, csak amit a gyártó ajánl. Tilos a hűtőrendszer önálló javítása, szétszerelése vagy módosítása. A terméket nem használhatják 8 év alatti gyermekek, valamint csökkent fizikai, értelmi képességű személyek, és olyanok, akinek nincs tapasztalatok az eszköz használatában, és nem ismerik azt. Hacsak nem felügyelik őket, vagy nem oktatják ki őket a termék biztonságos használatára, úgy, hogy az ezzel kapcsolatos veszélyek érhetőek legyenek. A gyerekek nem játszhatnak a termékkel. A berendezést felügyelet nélkül ne tisztítsák és ne tartsák karban gyerekek.

A termék szállítására és telepítésére vonatkozó ajánlások

FIGYELEM! A terméket kizárólag szakképzett személyzet telepítheti és kötheti be. Készítmény szükséges kizárólag üzemi helyzetben szabad szállítani. Ha a szállítás vagy a telepítés során mindenképpen meg kell dönteni a terméket, azt nem szabad 45 foknál nagyobb szögben megtenni. A szállítás és beépítés módjától függetlenül várni kell legalább 12 órát a termék rendeltetési helyre történő beállítása, valamint a tápfeszültségre csatlakoztatása

között. Ez az idő arra kell, hogy a használati folyadékok lenyugodjanak a termék rendszerének belsejében. Ha nem tartják be a fenti utasításokat, az a termék meghibásodásához vezethet. A terméket a rázkódások elkerülésével kell szállítani. A terméket kizárólag kemény, lapos, sima és éghetetlen padlózatra szabad állítani. A padlózatnak el kell bírnia magának a berendezésnek, valamint a benne lévő étel súlyát. A termék telepítésének helyen megfelelő szellőzést kell biztosítani, semmilyen szellőző nyílás sem lehet letakarva. A termék körül legalább 10 cm, és a termék felett legalább 30 cm helyet kell biztosítani. Ez teszi lehetővé a termék megfelelő szellőzését. Ne tegyen semmilyen tárgyat a termékre. Tilos a termékbe bármilyen furatot készíteni, valamint azt másfajta, a jelen utasításban nem említett módon megváltoztatni. A termék beépítési helyét úgy kell kiválasztani, hogy az ne legyen hőforrás, kályha, fűtőtest, valamint nyílt láng közelében. A termék telepítésének helyére nem eshet be közvetlen napsugárzás. Ellenkező esetben a termék teljesítménye jelentősen lecsökkenhet, az üzemeltetési költségek pedig megnőhetnek. A telepítés helyén a nedvességtartalom ne legyen nagyobb, mint a termék klímaosztálya által előírányzott nedvességtartalom. A klímaosztály fogalmát a kezelési utasítás további részeiben lehet megtalálni.

Ajánlások a termék hálózatra csatlakoztatásához

A termék csatlakoztatása előtt a tápfeszültségre, meg kell győződni róla, hogy a betápláló hálózat feszültsége, frekvenciája és teljesítménye megfelel a termék adattábláján feltüntetetteknek. Hálózati kábel dugaszának illenie kell az elektromos hálózat dugaszolóaljzatába. Tilos bármilyen átalakított dugaszt használni. A terméket közvetlenül a betápláló hálózat egyes dugaszolóaljzatába kell bekötni. Tilos hosszabbítót, elosztót és dupla dugaszolóaljzatot használni. A betápláló hálózatnak rendelkeznie kell védővezetékkel és legalább 16 A-es biztosítókkal. Kerülje, hogy a hálózati kábel éles szélekkel, valamint forró tárgyakkal és felületekkel érintkezzen. Munka közben a tápfeszültség kábelének mindig teljesen kifestetve kell lennie, a helyét úgy kell meghatározni, hogy ne zavarjon a termék kezelése közben. A tápfeszültség kábele úgy legyen elhelyezve, hogy ne lehessen benne elbotlani. A hálózati dugaszolóaljzat olyan helyen legyen, hogy szükség esetén gyorsan ki lehessen húzni a termék dugaszát. Amikor kihúzza a tápfeszültség kábelének dugaszát, azt mindig a dugasz házában kell fogni, soha nem a kábelnél. Ha a tápfeszültség kábele vagy a dugasz megsérül, azonnal le kell választani a hálózatról, és a cseréje érdekében fel kell venni a kapcsolatot a gyártó szervizével. Tilos a terméket használni, ha sérült a tápfeszültség kábele vagy a dugasz. A tápfeszültség kábelét vagy a dugaszt nem szabad javítani, meghibásodás esetén ezeket ki kell cserélni újra, hibátlanra. Abban az esetben, ha kikapcsolják a termék tápfeszültségét vagy az kimarad, várni kell legalább öt percet, mielőtt újra csatlakoztatja a tápfeszültség hálózatra.

Az élelmiszerek tárolására vonatkozó ajánlások

Ne helyezzen savanyú és erős ételeket alumínium edényekbe. Az ilyenfajta termékek tárolására saválló acélból készült edényeket használjon. A hűtők belsejében az élelmiszereket egymás között helyet hagyva kell elhelyezni. Ez lehetővé teszi a levegő keringését, ami javítja a hűtés hatását, és csökkenti az üzemeltetési költségeket. A fagyasztó belsejében a termékeket a lehető legszorosabban kell elhelyezni. Az ilyen elhelyezésnek köszönhetően

könnyebben és gyorsabban lehet őket lefagyasztani, majd az élelmiszereket üzemi hőmérsékleten tartani. Ha a termék úrtartalma GN edények fajtának és darabszámának segítségével lett meghatározva, az azt jelenti, hogy a termék GN edényekben elhelyezett élelmiszerek tárolásához készült. Tilos az ilyen termékekben közvetlenül, vagy nem GN edényekben elhelyezni az élelmiszert. Ajánlott GN YATO edények használata.

Klíma osztály

Az EN ISO 23953-2 szabvány szerinti numerikus értékkel jelölt klímaosztály azt a környezeti viszonyt jelzi, amelyben a terméknek működnie kell, hogy a hűtött rekeszben a hőmérséklet ne lépje túl az üzemi tartományt, biztosítva az élelmiszerek biztonságos tárolását. Az EN ISO 23953-2 szabvány meghatározza a maximális környezeti hőmérsékletet és relatív páratartalmat. Az alábbi táblázat egy adott klímaosztály környezeti viszonyait szemlélteti. Részletesebb információkért kérjük, olvassa el a fent említett szabványt.

Klímaosztály	Min. környezeti hőm.	Max. környezeti hőm.	Relatív nedvességtartalom
0	-	20 °C	50%
1	-	16 °C	80%
2	-	22 °C	65 %
3	-	25 °C	60 %
4	-	30 °C	55%
5	-	40 °C	40%
6	-	27 °C	70%
7	-	35 °C	70%
8	-	24 °C	55%

A TERMÉK KEZELÉSE

A termék beépítése és üzembe helyezése

A terméket ki kell csomagolni, teljesen eltávolítva a csomagolás és a szállítási biztosítás elemeit. Ajánlott a csomagolást megtartani, mert segítségre lehet a termék későbbiállításánál és raktározásánál.

A termék fajtájától függően polcokat vagy GN edényeket kell beszerelni.

A termék el lehet látva gyárilag beszerelt polcokkal. A polcok helyzetét a saját szükségleteihez lehet igazítani. Ehhez meg kell változtatni a vezetősínek helyzetét, kihúzható polcok esetén, vagy a támaszokét, fix polcok esetén. A vezetősíneket vagy a támaszokat úgy kell beszerelni, hogy a polcok stabilan és vízszintesen álljanak.

A termék telepítésének helyét a fenti ajánlások szerint válassza meg. A telepítés helyén gondosan vízszintbe kell állítani a terméket. Ha a terméket állítható talpakkal látták el, a vízszintbe állítást ezek segítségével lehet elvégezni. Ha a termék nincs pontosan vízszintbe állítva, hangosan fog üzemelni.

Ha a terméket kerekkel látták el, a végleges helyére történő beállítás után a kerekeket rögzíteni kell, hogy ne tudjanak fogogni. Fékekkel vagy ékekkel.

A terméket le kell mosni „A termék karbantartása” pontban leírtak szerint.

Be kell csukni a termék ajtaját.

Tizenkét órás pihentetés után, ami a termék rendszereiben lévő folyadékok stabilizálódásához szükséges, a hálózati kábel dugaszát be kell dugni a hálózati dugaszolóaljzatba, és a kapcsolóval be kell kapcsolni a kapcsolóval. Hallható lesz a működő kompresszor hangja, valamint esetleg hallani lehet a hűtőrendszerben áramló hűtőközeg hangja.

Be kell szabályozni a hőmérsékletet, valamint az egyéb beállításokat „A vezérlő panel kezelése” pont szerint.

Meg kell várni, amíg a termék belseje eléri a beállított hőmérsékletet.

A hűtővitrin belsejében előhűtött termékeket kell elhelyezni. A szekrényekben és asztalokban egyaránt el lehet helyezni előhűtött, és lehűtendő termékeket is. A termékek hőmérséklete ne legyen szobahőmérsékletnél magasabb.

A vezérlő panel kezelése

A termék fel van szerelve vezérlő panellel, ami lehetővé teszi a vitrin belsejében uralkodó hőmérséklet beállítását, valamint a leolvastási folyamat manuális beindítását.

A hőmérséklet beállítása a nyíl gombokkal történik, a felfelé mutatóval növelni, a lefelé mutatóval csökkenteni lehet a hőmérsékletet.

A kijelző a termék belsejében elhelyezett érzékelők által mért hőmérsékletet mutatja. A hőmérsékletet a műszaki adatok táblázatában, valamint a névleges adatok táblájában megadott tartományban lehet állítani.

A „SET” gomb megnyomása és elengedése. Hatására megjelenik a beállított üzemi hőmérséklet. Ha újra megnyomja, és elengedi a „SET” gombot, vagy vár kb. 5 másodpercet, visszatér a normál kijelzéshez.

Ha megnyomja meg, és 2 másodpercig megnyomva tartja a „SET” gombot, meg lehet változtatni a beállított hőmérsékletet. A hőmérséklet mértékegység „°C” vagy „°F” villogni fog, a változtatást a nyíl gombokkal lehet végrehajtani. A beírt beállítások elmentése akkor történik meg, ha újra megnyomja a „SET” gombot, vagy a beállítás megváltoztatása után vár 10 másodpercet.

Ha egyszerre megnyomja és kb. 3 másodpercig benyomva tartja a „SET” és a lefelé mutató nyíl gombokat, megnyílik a paraméterek beprogramozásának üzemmódja, és elkezd villogni a „°C” vagy „°F” hőmérséklet mértékegység kijelzése. A nyilakkal ki kell választani a paramétert, majd meg kell nyomni, és el kell engedni a „SET” gombot, hogy megjelenjenek az értékei. Az értéket a nyílal jelölt gombokkal lehet változtatni. Az új beállítás jóváhagyásához meg kell nyomni, és el kell engedni a „SET” gombot. Ennek hatására a berendezés önműködően átlép a következő paraméter kijelzésére. A paraméterek programozásának üzemmódjából a „SET” és a felfelé mutató nyíl gombok egyszerre történő megnyomásával lehet kilépni. Ha az utolsó gombnyomás óta eltelt 15 másodperc. A vezérlő panel önműködően befejezi a működését a paraméterek beprogramozásának üzemmódjában, és minden beállítás elmentésre kerül.

Figyelem! A termék üzemi paraméterei két csoportra vannak felosztva. Az egyik nyilvános üzemmódban elérhető, a fent leírt módon, a másik, rejtett üzemmódban, aminél külön eljárás szükséges a paraméterek módosításához. Egyik csoport paramétereit sem szabad megváltoztatni anélkül, hogy elolvasták és megértették volna ezek jelentését. Nem szabad a paraméterek értékeit a kezelési utasításban megadott alsó vagy felső határértékek fölött megadni. A paraméterek értékeinek az üzemi tartományon kívül történő megadása a termék hibás működéséhez vezet, ami a termék tartós tönkremenetelét eredményezheti, tüzet vagy elektromos áramütést okozhat.

A gyártó nem vállal felelősséget a paraméterek határértéket túllépő változásának eredményeiért.

A rejtett üzemmódban a paramétereket a következő módon lehet megváltoztatni. Ha egyszerre megnyomja és kb. 3 másodpercig benyomva tartja a „SET” és a lefelé mutató nyíl gombokat, megnyílik a paraméterek beprogramozásának üzemmódja, és elkezd villogni a „°C” vagy „°F” hőmérséklet mértékegység kijelzése. El kell engedni a gombokat, majd újra meg kell nyomni ugyanezeket, és benyomva kell tartani kb. 7 másodpercig. Megjelenik az L2 kijelzés, és megjelenik az első paraméter a „Hy” jelölésű menüből. A paramétert megváltoztatni és a változtatást elmenteni a nyílt eljárásnál leírt módon lehet.

Ha a nyílt üzemmódban nem lesz látható egyetlen paraméter sem, akkor a kijelzőn 3 másodperc után megjelenik a „nP” jel. Ilyen esetben az összes paraméter aktív üzemmódban van. A paramétereket át lehet helyezni a két üzemmód között. A rejtett üzemmódban egyszerre kell megnyomni a „SET”, valamint a lefelé mutató nyíl gombot. Ha a paraméter már látható a nyilvános üzemmódban, a paraméterek rejtett üzemmódban egy kérdőjel válaszítja el a kijelzés egész és tört részét a paraméter jele mellett.

Ha benyomja és kb. 2 másodpercre megnyomva tartja a hópehellyel és a vízcseppel jelölt gombokat, manuálisan beindítja a hűtőkamra leolvasztásának folyamatát.

A dióda kikapcsolásához meg kell nyomni, és kb. 3 másodpercig megnyomva kell tartani a kapcsolót. Kigyullad az „OF” jel. Miután lezárta a billentyűket, bármelyik gomb megnyomása és kb. 3 másodpercig megnyomva tartása megjeleníti az „OF” kijelzést. A nyomógombokat ki lehet oldani mindkét nyíl gomb megnyomásával, és kb. 3 másodpercig megnyomva tartásával. A feloldás után az „on” jelzés jelenik meg.

A paraméterek felsorolása

Figyelem! Alább látható a paraméterek teljes listája. Előfordulhat, hogy némelyik paraméter nem érhető el a termékbe beépített vezérlő panelen.

Szabályozási paraméterek

Hy – tűrés (0,1 °C ~ 25 °C / 1 °F ~ 45 °C) – üzemi paraméterek tűrése. A termék kompresszora eléri az üzemi hőmérséklet és a tűrés értékének összegét. A kompresszor kikapcsol, amikor a hőmérséklet egyenlővé válik a beállított hőmérséklettel.

LS – minimális hőmérséklete (-55 °C / -67 °C-től) – minimális üzemi hőmérséklet.

US – maximális üzemi hőmérséklet (+99 °C / +99 °F-ig) – maximális üzemi hőmérséklet.

Figyelem! A fenti két paraméter egyikét sem szabad a kezelési utasításban megadott, valamint a termék névleges adatainak tábláján látható tartományon kívül.

ot – az első érzékelő kalibrálása (-9,9 ~ +9,9 °C / -17 ~ +17 °F) – lehetővé teszi az első érzékelő hőmérséklete eltolódásának beállítását.

P2 – a párologtató érzékelőjének jelenléte – n= - nincs jelen; y= - jelen van.

oE – a második érzékelő kalibrálása (-9,9 ~ +9,9 °C / -17 ~ +17 °F) – lehetővé teszi a második érzékelő hőmérséklete eltolódásának beállítását.

od – a kimenet aktiválása beindításkor (0 – 99 perc) – a paraméter a kimenet késleltetésének idejét határozza meg a készülék beindítása után.

AC – kompresszor üzemi ciklus (0 – 50 perc) – a kompresszor leállása és a működésének újraindulása közötti idő.

Cn - a kompresszor bekapcsolása elromlott érzékelő esetén (0 – 99 perc) – az az idő, ami után a kompresszor bekapcsolódik, ha elromlik a termosztát érzékelője. Cy = 0 beállítás esetén, kompresszor mindig be van kapcsolva.

Cn - a kompresszor kikapcsolása elromlott érzékelő esetén (0 – 99 perc) – az az idő, ami alatt a kompresszor kikapcsolódik, ha elromlik a termosztát érzékelője. Cy = 0 beállítás esetén, kompresszor mindig ki van kapcsolva.

Kivilágításra vonatkozó paraméterek

CF – mértékegység ($^{\circ}\text{C} / ^{\circ}\text{F}$) – a hőmérsékletmérés egysége $^{\circ}\text{C}$ – Celsius fok, $^{\circ}\text{F}$ – Fahrenheit fok. Figyelem! A hőmérséklet mértékegység megváltoztatása után ellenőrizni kell, és esetleg meg kell változtatni a következő paraméterek beállításait: Hy, LS, oE, o1, AU, AL.

rE – felbontás (csak $^{\circ}\text{C}$ -hoz) – dE + in – tizedes rész -9,9 és 9,9 $^{\circ}\text{C}$ között; in= egész rész

Ld – alapértelmezett megjelenítés (P1 + P2) P1= termosztát érzékelője; P2 = párologtató érzékelője; SP – beállított hőmérséklet dy – kijelzés késleltetése (0 – 15 perc) – az az idő, ami után a kijelzés megváltozik 1 $^{\circ}\text{C} / 1^{\circ}\text{F}$ -kal, ha nő a hőmérséklet.

Leolvasztási paraméterek

td – kiolvasztás típusa (EL – in) – EL= elektromos fűtőbetét, kompresszor kikapcsolva; in= forró gaz, kompresszor bekapcsolva
dE – a kiolvasztás befejezésének hőmérséklete (-50 ~ +50 $^{\circ}\text{C} / -67 \sim +99^{\circ}\text{F}$), ha P2 = y – annak a párologtatónak az érzékelője által mért hőmérsékletet kell beállítani, amelyik zárja a leolvasztás folyamatát.

id – a leolvasztási folyamatok közötti intervallum (0-99 perc) – a két leolvasztási üzemmód kezdete közötti időt határozza meg.
Md – maximális leolvasztási idő (0-99 perc, ahol 0 azt jelenti, hogy nincs leolvasztás) - abban az esetben, ha P2 = n, a leolvasztás időtartamát kell beállítani, ha P2 = y, akkor ez a paraméter a leolvasztás maximális időtartamát jelenti.

dd – a leolvasztás késleltetésének ideje (0-99 perc) – a paraméter akkor hasznos, ha különbséget kell tenni a leolvasztás megkezdésének időpontjai között, hogy el lehessen kerülni a betápláló hálózat túlterhelését.

dF – megjelenítés a leolvasztás során (rt / it / SP / dF) – rt = tényleges hőmérséklet; it = a leolvasztás kezdeti hőmérséklete; SP = beállított hőmérséklet; dF = dF címke.

dt – kondenzálódási idő (0-99 perc) – a leolvasztás befejezési hőmérséklet, és a normál vezérlés helyreállása közötti idő intervallum. A vízcsapok, amelyek a leolvasztás alatt keletkeztek, eltávolítását lehetővé tevő idő.

dP – leolvasztás beindítás közben (y / n) – y = a beindítás után létrejön a leolvasztási folyamat; n = a leolvasztás nem történik meg a beindítás után.

Ventilátorokra vonatkozó paraméterek

FC – a ventilátorok üzemmódja (cn, on, cY, oY) – cn = a kompresszor üzeme közben beindított ventilátorok, kikapcsolva a leolvasztás közben; on= a ventilátorok folyamatos üzeme, kikapcsolva a leolvasztás alatt; cY= a kompresszor működése közben beindított ventilátorok, be vannak kapcsolva a leolvasztás alatt; oY = a ventilátorok folyamatos üzeme, bekapcsolva a leolvasztás alatt.

Fd – késleltetés a leolvasztás után (0-99 perc) – a leolvasztás befejezése és a ventilátorok beindulása közötti idő.

FS – a ventilátorok kikapcsolási hőmérséklete (-50 ~ +50 $^{\circ}\text{C} / -67 \sim +99^{\circ}\text{F}$) – beállítja a hőmérsékletet, a párologtató érzékelőjét, amely felett a ventilátorok ki lesznek kapcsolva.

Riasztásokra vonatkozó paraméterek

AU – maximális hőmérséklet riasztás (AL + 99 $^{\circ}\text{C} / 99^{\circ}\text{F}$) - ha a rendszer eléri az ezzel a paraméterrel megállapított értéket, az Ad paraméterrel megadott idő után bekapcsol a riasztás.

AL – minimális hőmérséklet riasztás (-55 + AU $^{\circ}\text{C} / -67 + \text{AU}^{\circ}\text{F}$) - ha a rendszer eléri az ezzel a paraméterrel megállapított értéket, az Ad paraméterrel megadott idő után bekapcsol a riasztás.

Ad – a hőmérséklet riasztás késleltetése (0-99 perc) – időintervallum a riasztást kiváltó körülmények bekövetkezése, és annak jelzése között.

dA – a hőmérséklet riasztás késleltetése a beindítás után (0-99 perc) – időintervallum a riasztást kiváltó körülmények bekövetkezése, és annak jelzése között a termék beindítása után.

Digitális bemenetre vonatkozó paraméterek

iP – a digitális bemenet polarizációja (oP + cL) oP = a kontakt bekapcsolásával aktiválva; cL = aktiválva az érintkezés kikapcsolásával.

iF – a digitális bemenet konfigurálása (EA / bA / do / dF / Au / Hc) – EA = külső riasztás; „EA” üzenet jelenik meg; bA = komoly riasztás, „CA” üzenet jelenik meg; do = az ajtó kapcsolójának funkciója; dF = leolvasztás aktiválása; Au = nem használt; Hc – fordított jellegű működés.

dI – a digitális bemenet késleltetése (0-99 perc) – ha iF = EA vagy iF = bA a külső riasztás észlelése és a jelzése közötti időintervallumot határozza meg; ha iF = do a nyitott ajtó riasztás beindításának késleltetését határozza meg.

dC – a kompresszor és a ventilátorok állapota nyitott ajtók esetén (no / Fn / cP / Fc) no = normál; Fn = ventilátorok kikapcsolva; cP = kompresszor kikapcsolva; Fc = kompresszor és a ventilátor ki van kapcsolva.

rd – szabályozás nyitott ajtónál (n + y) – n = nincs szabályozás, ha az ajtó nyitva van; Y = ha letelik a „di” paraméterrel beállított idő, a beszabályozás újra beindul, még akkor is, ha működésbe lép a nyitott ajtó riasztás.

Egyéb paraméterek

d1 – a termosztát érzékelőjének megjelenítése (csak kiolvasás)

d2 – párologtató érzékelőjének megjelenítése (csak kiolvasás)

Pt – paraméterkód táblázat

rL - programverzió

Az élelmiszerek betárolása a termék hűtőkamrájába

Munka közben nem feltétlenül kell kikapcsolni a terméket arra az időre, amíg betárolják az élelmiszert a hűtőkamrába, vagy kitarolják onnan. Azonban gondoskodni kell arról, hogy az ajtó a lehető legrövidebb ideig legyen nyitva.

A hűtővitrin belsejében előhűtött termékeket kell elhelyezni. A szekrényekben és asztalokban egyaránt el lehet helyezni előhűtött, és lehűtendő termékeket is. A termékek hőmérséklete ne legyen szobahőmérsékletnél magasabb. Ha nem előhűtött termékeket helyez a hűtőkamrába, a kamra belsejében vízpára gyűlik fel, ami meggyorsítja a dérréteg növekedését, és növeli a hűtőbútor energiafogyasztását.

Soha ne lépje túl a polcok vagy GN edények maximális teherbírását.

A termék karbantartása

Tekintettel arra, hogy a termék étel tárolására szolgál, a terméket gondosan karban kell tartani. Ezzel meg lehet őrizni a ételtárolás kellő higiéniáját.

Tisztítás előtt mindig ki kell kapcsolni a készüléket, ki kell húzni a hálózati kábel dugaszát a hálózati dugaszoló aljzatból, meg kell várni, amíg kihűl, és csak azután szabad megkezdzeni a gép karbantartását.

A termék tisztításához csak enyhe, konyhai edények tisztításához készült szereket szabad használni. Tilos súrolószereket, pl. tisztító port vagy tejet, illetve maró hatású tisztítószert használni. A tisztításhoz ne használjon hígítót, benzint vagy alkoholt.

A tisztítószert a hozzá csatolt tájékoztatás szerint hígítani kell vízzel, majd fel kell vinni egy puha rongyra, és kívülről, belülről meg kell tisztítani a terméket. A termék belsejének takarítása előtt el kell bőlöle távolítani az élelmiszert.

A munkanap befejezése után a termékből el kell távolítani az élelmiszert, azt át kell tenni hűtőgéphe. Ha a terméket kivehető polcokkal látták el, azokat ki kell venni, és kézzel, a terméken kívül, le kell takarítani. A polcokat nem szabad mosogatógépben mosogatni.

Ha a hűtőkamra aljában található tálcán víz gyűlt fel, azt ki kell üríteni. Ha a terméket ellátták leesztő csővel, azt kell használni a leürítéshez, majd meg kell szárítani a maradéktól.

A terméket ki kell takarítani, eltávolítva minden ételmaradékot, ami benne maradhatott a termékben. A tisztítószert maradékát egy puha, vízzel enyhén megnedvesített ronggyal kell letörölni. Majd az összes felületet egy puha ronggyal szárazra kell törölni. FIGYELEM! A terméket tilos vízszaggal mosni. A terméket vízbe sem szabad meríteni.

A termék automata jegesedést gátló rendszerrel van ellátva, ami megakadályozza, hogy a hűtőkamrában zúzmara jöjjön létre. Azonban, tekintettel a nem ideális üzemi körülményekre, az ajtó gyakori nyitogatására, a hűtőkamrában nem teljesen lehűtött ételek elhelyezésére, teljesen nem tudja elejét venni annak, hogy zúzmara jöjjön létre. Havonta egyszer teljesen le kell olvasztani a terméket.

Ehhez a termékből el kell távolítani az élelmiszert, és át kell azt helyezni hűtőgéphe. Kapcsolja ki a terméket, húzza ki a hálózati kábel dugaszát a dugaszolóaljzatból. El kell távolítani a főlős vizet a tálcáról, ki kell nyitni az ajtókat, és hagyni kell, hogy a zúzmara réteg magától leolvadjon. Egész idő alatt ellenőrizni kell, mennyire van tele a vízfelfogó tálca, és olyan gyakran üríteni kell, amennyire csak lehet, hogy ne csorduljon túl.

FIGYELEM! Tilos bármilyen módon meggyorsítani a jégképzés leolvadását, pl. ne fesszege le a jeget, ne öntözgesse vízzel, ne irányítson a jégképzésre meleg levegő sugarat.

A jégképzés leolvadása után a terméket ki kell mosni a fentebb leírt ajánlások szerint.

Az YG-05350, YG-05355, YG-05356, valamint YG-05360 termékekben a kondenzátor háza a ház hátulján védőhálójával van letakarva. A védőhálót egy ecsettel vagy sűrített légsugárral kell takarítani. Tilos kemény tárgyakat, víz- vagy más folyadéksugarat használni a háló tisztításához.

A termék raktározása

Ha a terméket hosszabb ideig nem fogják használni, a termékből teljesen ki kell üríteni az élelmiszert, és át kell tenni hűtőgéphe. Kapcsolja ki a terméket, húzza ki a hálózati kábel dugaszát a dugaszolóaljzatból. Le kell olvasztani a jégképzést, ki kell önteni a vizet a tálcáról, majd alaposan ki kell takarítani a terméket. Az ajtókat nyitva kell hagyni, hogy a hűtőkamra belseje alaposan kiszáradjon. A kiszáradás után az ajtót be kell csukni.

A terméket raktározáskor helyiségekben kell tárolni, védeni kell portól, kosztól és nedvességtől. Ajánlott a terméket a gyári csomagolásban raktározni.

A terméket üzemi helyzetben kell raktározni. Ne döntse meg, ne pakolja a termékeket több rétegben. Ne tegyen semmit a termékre.

Hibaelhárítás

Alább bemutatjuk a tipikus hibákat, azok keletkezésének okait, valamint a lehetséges megoldásukat. Bármilyen kétség esetén fel kell függeszteni a termék használatát, le kell azt csatlakoztatni a tápfeszültségről, és fel kell venni a kapcsolatot a gyártó márkaszervizével.

Hiba	Lehetséges ok	A probléma megoldása
A berendezés nem indul be	Berendezést nem kapcsolták be	Ellenőrizni kell, hogy a berendezés helyesen lett csatlakoztatva, és bekapcsolták a kapcsolóval
	A dugasz vagy a kábel megsérültek.	Kapcsolatba kell lépni a márkaszervizzel.
	Feszültségkimaradás	Ellenőrizze a hálózati feszültséget.
	Megsérült a belső kábelezés	Kapcsolatba kell lépni a márkaszervizzel.
Berendezés beindul, de a hőmérséklet túl alacsony/ túl magas	Túl sok a jég a párologtatón	Le kell olvasztani a berendezést
	Kondenzátort eltömte a por	Kapcsolatba kell lépni a márkaszervizzel.
	Rosszul zárt ajtók	Ellenőrizni kell, hogy az ajtók be lettek-e csukva, és a tömítésük nem sérült-e meg.
	A berendezést túl közel helyezték valamilyen hőforráshoz, vagy akadályozva van a légáramlás a kondenzátor körül.	Változtassa meg a berendezés telepítésének helyét
	Túl magas a környezeti hőmérséklet.	Növelni kell a szellőztetés teljesítményét, vagy a berendezést át kell tenni egy hűvösebb helyre.
	Nem megfelelő élelmiszereket helyeztek a hűtőkamrába	Ei kell távolítani a túl meleg élelmiszert, ellenőrizni kell, hogy az élelmiszer nem akasztja-e meg a ventilátorokat.
	A berendezés túlterhelése	Csökkenteni kell az élelmiszer mennyiségét a berendezésben.
A berendezésből víz szivárog	A készüléket nem helyezték vízszintbe	Állítsa vízszintbe a berendezést
	A kilépés blokkolva lett.	Meg kell tisztítani a kilépő nyílást.
	Akadályozott a víz áramlása a kilépő nyíláshoz	Ki kell takarítani a berendezés padlóját
	Sérült víztartály	Kapcsolatba kell lépni a márkaszervizzel.
A berendezés túl hangos	Túltöltött víztartály	Ki kell üríteni a víztartályt
	Ki vannak lazulva csavarok vagy csavaranyágok	Ellenőrizni kell és meg kell húzni a csavarokat vagy csavaranyágokat
	A berendezést nem állították vízszintesbe, vagy nem áll stabilan	Ellenőrizni kell a berendezések pozícióját, és szükség esetén módosítani kell.

MŰSZAKI ADATOK

Paraméter	Mértékegység	Érték							
		YG-05250	YG-05251	YG-05255	YG-05256	YG-05260	YG-05262	YG-05270	
Katalógusszám		220-240	220-240	220-240	220-240	220-240	220-240	220-240	
Névleges feszültség	[V~]	220-240	220-240	220-240	220-240	220-240	220-240	220-240	
Névleges frekvencia	[Hz]	50	50	50	50	50	50	50	
Névleges áram	[A]	1,3	3,2	1,3	3,4	1,2	1,2	1,2	
Névleges teljesítmény	[W]	215	520	230	560	170	170	170	
Szigetelési osztály		I	I	I	I	I	I	I	
Klímaosztály		4	4	4	4	4	4	4	
LED lámpa teljesítménye	[W]	-	-	-	-	-	-	-	
Üzemi hőmérséklet	[°C]	-2 / +8	-18 / -22	-2 / +8	-18 / -22	+2 / +8	+2 / +8	+2 / +8	
Nettó / bruttó kapacitás	[l]	187 / 282	187 / 282	312 / 417	312 / 417	240 / 240	240 / 240	179 / 240	
Hűtőközeg (fajta / tömeg)		R290 56g	R290 70g	R290 56g	R290 70g	R600A 65g	R600A 65g	R600A 45g	
Szigetelést habosító tényező		C5H10	C5H10	C5H10	C5H10	C5H10	C5H10	C5H10	
Nettó tömeg	[kg]	102	110	134	159	76	70	75	
Zajszint									
- akusztikus nyomás $L_{pa} \pm K$	[dB(A)]	< 70	< 70	< 70	< 70	< 70	< 70	< 70	
- teljesítmény $L_{wa} \pm K$	[dB(A)]	< 80	< 80	< 80	< 80	< 80	< 80	< 80	
A polcok / GN edények max. terhelése	[kg]	40	40	40	40	40	40	40	

Paraméter	Mértékegység	Érték						
		YG-05275	YG-05280	YG-05290	YG-05300	YG-05305B	YG-05310	
Katalógusszám		220-240	220-240	220-240	220-240	220-240	220-240	
Névleges feszültség	[V~]	220-240	220-240	220-240	220-240	220-240	220-240	
Névleges frekvencia	[Hz]	50	50	50	50	50	50	
Névleges áram	[A]	1,2	1,2	1,6	1,6	0,8	1,3	
Névleges teljesítmény	[W]	170	170	240	240	110	215	
Szigetelési osztály		I	I	I	I	I	I	
Klímaosztály		4	4	4	4	4	4	
LED lámpa teljesítménye	[W]	-	-	-	-	-	-	
Üzemi hőmérséklet	[°C]	+2 / +8	+2 / +8	+2 / +8	+2 / +8	+2 / +8	-2 / +8	

Paraméter	Mértékegység	Érték					
		YG-05275	YG-05280	YG-05290	YG-05300	YG-05305B	YG-05310
Katalógusszám		240 / 240	92 / 220	368 / 368	218,6 / 368	6°GN1/4	300 / 580
Nettó / bruttó kapacitás	[l]	R600A 65g	R600A 45g	R290 78g	R290 78g	R600A 35g	R290 56g
Hűtőközeg (fajta / tömeg)		C5H10	C5H10	C5H10	C5H10	C5H10	C5H10
Szigetelési habosító tényező		105	90	115	98	27	332
Nettó tömeg	[kg]						
Zajszint							
- akusztikus nyomás $L_{pa} \pm K$	[dB(A)]	< 70	< 70	< 70	< 70	< 70	< 70
- teljesítmény $L_{wa} \pm K$	[dB(A)]	< 80	< 80	< 80	< 80	< 80	< 80
A polcok / GN edények max. terhelése	[kg]	40	40	40	40	-	40

Paraméter	Mértékegység	Érték						
		YG-05252	YG-05253	YG-05254	YG-05257	YG-05258	YG-05259	YG-05281
Katalógusszám		220-240	220-240	220-240	220-240	220-240	220-240	220-240
Névleges feszültség	[V~]	50	50	50	50	50	50	50
Névleges frekvencia	[Hz]	1,3	1,3	1,4	1,3	1,3	1,3	1,6
Névleges áram	[A]	215	215	215	230	230	230	240
Névleges teljesítmény	[W]	l	l	l	l	l	l	l
Szigetelési osztály		4	4	4	4	4	4	4
Klímaosztály		3,5	-	-	2 x 3,5	-	-	-
LED lámpa teljesítménye	[W]	+2 / +8	-2 / +8	-2 / +8	+2 / +8	-2 / +8	-2 / +8	+2 / +8
Üzemi hőmérséklet	[°C]	282 / 282	170 / 228	300 / 390	417 / 417	255 / 339	200 / 317	138 / 368
Nettó / bruttó kapacitás	[l]	R290 65g	R290 52g	R290 56g	R290 70g	R290 52g	R290 50g	R290 65g
Hűtőközeg (fajta / tömeg)		C5H10	C5H10	C5H10	C5H10	C5H10	C5H10	C5H10
Szigetelési habosító tényező		108	83	110	134	105	107	104
Nettó tömeg	[kg]							
Zajszint								
- akusztikus nyomás $L_{pa} \pm K$	[dB(A)]	< 70	< 70	< 70	< 70	< 70	< 70	< 70
- teljesítmény $L_{wa} \pm K$	[dB(A)]	< 80	< 80	< 80	< 80	< 80	< 80	< 80
A polcok / GN edények max. terhelése	[kg]	40	40	40	40	40	40	40

ELEKTROMOS KAPCSOLÁSI RAJZ

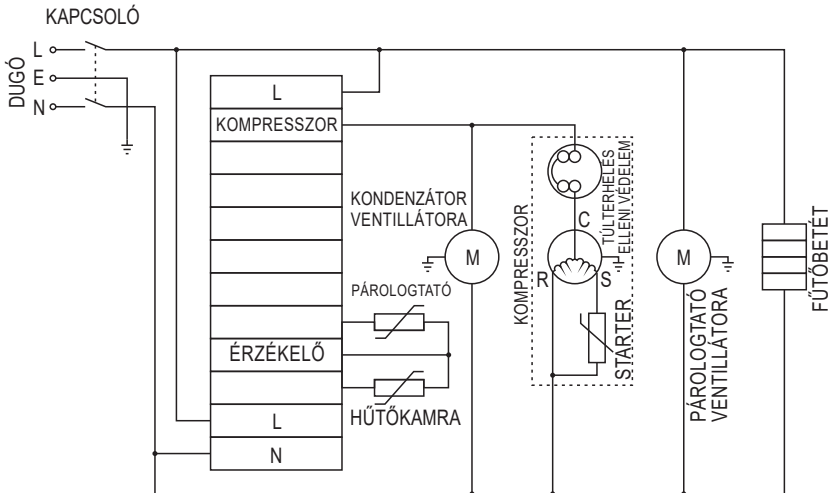

CARACTERISTICILE PRODUSULUI

Masa de preparare cu refrigerare este folosită pentru depozitarea alimentelor în condiții de refrigerare. În funcție de utilizarea intenționată definită prin domeniul temperaturii de lucru, produsul poate fi folosit pentru depozitarea produselor refrigerate sau pentru congelarea lor și păstrarea în continuare în stare congelată. Posibilitatea de răcire blatului mesei permite de asemenea prepararea produselor în condiții de refrigerare. Datorită procesului comandat electronic de menținere a temperaturii, funcționarea echipamentului este eficientă și nu necesită intervenția echipei de întreținere. Funcționarea corectă, fiabilă și sigură a produsului depinde de utilizarea sa corectă, prin urmare:

Înainte este utilizarea produsului, trebuie să citiți acest manual și să îl păstrați.

Furnizorul nu acceptă nicio responsabilitate pentru daune cauzate de utilizarea incorectă a produsului, rezultate în urma nerespectării regulilor de siguranță și recomandărilor din acest manual. Utilizarea incorectă a produsului duce de asemenea la pierderea drepturilor utilizatorului la garanție.

ECHIPAMENT

Aparatul este livrat în stare completă și nu necesită montare. De aceea, înainte de utilizarea produsului, este necesar să îndepărtați toate elementele de ambalaj și transport. Există și niște etape de pregătire descrise mai încolo în acest manual.

RECOMANDĂRI GENERALE DE UTILIZARE

Aparatul a fost destinat utilizării profesionale și utilizarea sa trebuie încredințată personalului calificat corespunzător. Produsul este destinat doar depozitării alimentelor refrigerate. Este interzis să se păstreze alte produse în afară de alimente. În particular, nu păstrați substanțe explozive în produs, de exemplu butelii de aerosoli care conțin gaze inflamabile sau alte substanțe inflamabile sau explozive. De asemenea, echipamentul nu este destinat păstrării produselor medicale, sângelui sau componentelor sângelui. În sistemul de refrigerare există o substanță inflamabilă care, din cauza naturii închise a circuitului mediului de refrigerare nu prezintă un pericol direct pentru utilizator, dar trebuie respectate următoarele avertizări. **AVERTIZARE!** Nu blocați fantele de aerisire din carcasa produsului sau din structura în care este încorporat acesta. **AVERTIZARE!** Nu folosiți metode mecanice altele decât cele recomandate de producător pentru a accelera procesul de decongelare. **AVERTIZARE!** Protejați sistemul de refrigerare împotriva oricăror deteriorări. **AVERTIZARE!** Nu folosiți alt tip de echipamente electrice în interiorul compartimentului de păstrare a alimentelor, în afara celor recomandate de producător. Este interzis să se repare, demonteze sau modifice fără îndrumare sistemul frigorific. Acest produs nu este destinat utilizării de către copiii sub 8 ani sau de către persoane cu abilități fizice sau mentale reduse sau de către persoane fără experiență și cunoștințe privind echipamentul. În afară de cazul în care aceste persoane sunt supravegheate sau instruite în legătură cu utilizarea aparatului într-o manieră sigură astfel încât să fie înțelese riscurile implicate. Copiii nu trebuie să se joace cu aparatul. Copiii nesupravegheați nu trebuie să efectueze curățarea sau întreținerea aparatului.

Recomandări pentru transportul și instalarea aparatului

ATENȚIE! Instalarea și conectarea produsului pot fi efectuate doar de personal calificat. Produsul trebuie transportat doar în poziția de lucru. Dacă este necesar să înclinați produsul în timpul transportului, nu depășiți un unghi de 45 de grade. Indiferent de metodele de transport și asamblare, așteptați cel puțin 12 ore înainte de punerea produsului în poziția finală și conectarea la sursa de alimentare. Această perioadă este necesară pentru stabiliza-

rea lichidelor de lucru din interiorul sistemelor produsului. Nerespectarea acestei măsuri de precauție duce la deteriorarea produsului. Evitați orice șoc în timpul transportului. Aparatul poate fi așezat doar pe o suprafață tare, plană, netedă și neinflamabilă. Suportul trebuie să poată susține greutatea produsului și a alimentelor conținute în interior. Asigurați ventilația corespunzătoare la locul de instalare a produsului, nu trebuie acoperit niciun orificiu de ventilație. Lăsați cel puțin 10 cm spațiu de circulație a aerului în jurul produsului și cel puțin 30 cm deasupra produsului. Această va asigura ventilația corespunzătoare a produsului. Deasupra aparatului nu trebuie puse niciun fel de obiecte. Este interzis să dați găuri în aparat sau să faceți orice alte modificări care nu sunt descrise în acest manual. Locul de instalare a produsului trebuie ales astfel încât să se evite orice sursă de căldură, cum ar fi cuptoarele, încălzitoarele sau în apropierea flăcării deschise. Locul de instalare a produsului trebuie să fie protejat de lumina solară directă. În caz contrar, performanțele produsului se pot deteriora și costurile de exploatare ar putea crește. Umiditatea în locul de instalare nu trebuie să depășească umiditatea relativă prevăzută de clasa climatică a produsului. O explicație a semnificației claselor climatice poate fi găsită în următoarea secțiune a acestui manual.

Instrucțiuni pentru conectarea produsului la sursa de alimentare electrică

Înainte de conectarea aparatului la rețeaua electrică, trebuie să vă asigurați că tensiunea, frecvența și performanțele rețelei corespund valorilor de pe placa de identificare a produsului. Ștecherul de la cablul electric trebuie să se potrivească în priză. Este interzis să modificați ștecherul. Aparatul trebuie conectat direct la o priză de perete simplă. Este interzis să folosiți prelungitoare, triplu-ștechere și prize duble. Rețeaua de alimentare electrică trebuie echipată cu conductor de împământare și siguranță de 16 A. Evitați contactul cablului electric cu muchii ascuțite, obiecte și suprafață fierbinți. În timp ce aparatul este în funcțiune, cablul trebuie desfășurat întotdeauna complet și poziția sa trebuie aleasă astfel încât să nu constituie un obstacol în timpul utilizării aparatului. Cablul de alimentare poate constitui un risc de împiedicare. Priza electrică trebuie amplasată astfel încât ștecherul electric de alimentare a produsului să poată fi deconectat întotdeauna rapid. La deconectarea cablului electric nu trebuie niciodată să trageți de cablu, ci de carcasa ștecherului. În cazul în care cablul electric sau ștecherul sunt deteriorate, trebuie să le deconectați imediat de la rețea și să contactați un atelier de service autorizat al producătorului pentru înlocuire. Nu folosiți aparatul cu cablu sau ștecher deteriorate. Cablul electric și ștecherul nu pot fi reparate; în cazul defectării, acestea trebuie înlocuite cu altele noi, fără defecte. În cazul deconectării sau căderii de tensiune, așteptați minim cinci minute înainte de reconectarea la rețea.

Recomandare privind păstrarea alimentelor

Nu puneți alimente acre și fierbinți în containere de aluminiu. Pentru păstrarea acestui tip de alimente, folosiți containere din oțel rezistent la acid. Mențineți distanța între produsele păstrate în refrigeratoare. Aceasta va permite circulația aerului, ceea ce la duce la îmbunătățirea performanțelor refrigerării și reducerea costurilor de exploatare. În interiorul congelatoarelor, alimentele trebuie plasate cât mai compact posibil. Acest aranjament va face să fie mai ușor de congelat produsele alimentare și să de depoziteze alimentele la temperatura de lucru. Dacă s-a specificat capacitatea volumică prin intermediul numărului și tipului de containere

GN, aceasta înseamnă să produsul este destinat depozitării alimentelor în containere GN. Este interzis să depozitați alimentele direct în asemenea echipamente frigorifice sau să le puneți în alte containere în afara celor de tip GN. Se recomandă utilizarea containerelor GN YATO.

Clasa de climă

Clasa climatică, desemnată printr-o valoare numerică conform standardului EN ISO 23953-2, indică condițiile ambientale în care produsul trebuie să funcționeze astfel încât temperatura din compartimentul frigorific să nu depășească intervalul de funcționare, asigurând depozitarea în siguranță a produselor alimentare. Standardul EN ISO 23953-2 specifică temperatura ambientală maximă și umiditatea relativă. Mai jos este un tabel care ilustrează condițiile ambientale pentru o anumită clasă climatică. Pentru informații mai detaliate, vă rugăm să consultați standardul menționat anterior.

Clasa climatică	Temperatura ambientală minimă	Temperatura ambientală maximă	Umiditatea relativă
0	-	20 °C	50%
1	-	16 °C	80%
2	-	22 °C	65%
3	-	25 °C	60%
4	-	30 °C	55%
5	-	40 °C	40%
6	-	27 °C	70%
7	-	35 °C	70%
8	-	24 °C	55%

UTILIZAREA PRODUSULUI

Instalarea și pornirea produsului

Produsul trebuie dezambalat prin îndepărtarea completă a componentelor ambalajului. Se recomandă să păstrați ambalajul, poate fi util mai târziu pentru transportul și depozitarea aparatului.

În funcție de tipul de produs, montați rafturi sau containere GN.

Produsul poate fi echipat cu rafturi instalate din fabrică. Poziția rafturilor poate fi ajustată în funcție de necesitățile dumneavoastră. Pentru aceasta, modificați poziția ghidajelor, în cazul rafturilor glisante, sau a bridelor, în cazul rafturilor fixe. Ghidajele sau bridele trebuie montate astfel încât rafturile să fie stabile și în poziție orizontală.

Alegeți locul de instalare conform recomandărilor de mai sus. Reglați cu atenție orizontalitatea produsului la locul de instalare. Dacă produsul a fost echipat cu picioare reglabile, orizontalitatea se poate regla cu ajutorul lor. Neorizantalitatea produsului va duce la o funcționare zgomotoasă.

Dacă produsul a fost echipat cu role, blocați posibilitatea lor de deplasare după ce produsul a fost plasat la locul de instalare. Folosiți în acest scop saboți sau pene.

Spălați aparatul în conformitate cu instrucțiunile de la punctul „Întreținerea aparatului”.

Închideți ușa produsului.

După 12 ore necesare pentru stabilizarea lichidelor de lucru din sistemele produsului, introduceți ștecherul cablului electric în priză și porniți echipamentul folosind comutatorul. Se va auzi sunetul compresorului care merge și sunetul lichidului care curge în sistemul de refrigerare.

Reglai temperatura și alte setări în conformitate cu instrucțiunile din secțiunea „Utilizarea panoului de comandă”.

Așteptați până ce interiorul produsului atinge temperatura setată.

Alimentele răcite în prealabil trebuie introduse în interiorul casetelor de expunere refrigerate. Atât produsele răcite cât și produsele care trebuie răcite pot fi plasate în interiorul dulapurilor și meselor frigorifice. Temperatura produselor nu trebuie să depășească temperatura camerei.

Utilizarea panoului de comandă

Produsul a fost echipat cu un panou de comandă care permite operatorilor să regleze temperatura din interiorul vitrinei frigorifice și să inițieze procesul de decongelare manuală.

Săgețile sunt folosite pentru setarea temperaturii, cea orientată în sus duce la creșterea temperaturii, iar cea orientată în jos, la scăderea temperaturii.

Afișajul arată temperatura măsurată cu ajutorul senzorilor plasați în interiorul produsului. Temperatura se poate seta în domeniul de temperatură indicat în tabelul cu date tehnice în pe placa de identificare a produsului.

Prin apăsarea și eliberarea butonului „SET”, se afișează temperatura de lucru setată. Prin apăsarea și eliberarea butonului „SET” din nou, sau așteptând aprox. 5 secunde, se va reveni la ecranul normal al afișajului.

Prin apăsarea și menținerea apăsată a butonului „SET” timp de aprox. 2 secunde se poate schimba temperatura setată. Indicato-

rul de unități de temperatură „°C” sau „°F” va clipi, setarea se poate modifica folosind butoanele cu săgeți. Setarea introdusă se va salva apăsând iar butonul „SET” sau așteptând 10 secunde după modificarea setării.

Prin apăsarea și menținerea apăsată a butonului „SET” simultan cu un buton săgeată orientată în jos timp de aprox. 3 secunde va duce la inițierea modului de programare a parametrilor și indicatorul de unitate de temperatură „°C” sau „°F” va clipi în acest timp. Parametrii se pot selecta folosind butoanele săgeată și apoi, prin apăsarea și eliberarea butonului „SET” pentru afișarea valorii. Valorile se pot modifica folosind butoanele săgeată. Noile setări trebuie confirmate prin apăsarea și eliberarea butonului „SET”. Aceasta va duce de asemenea la trecerea automată la afișarea parametrului următor. Ieșirea din modul de programare a parametrului are loc după apăsarea simultană și menținerea apăsată a butoanelor „SET” și a săgeții orientate în sus. Dacă au trecut 15 secunde de la ultima apăsare a butonului. Panoul de comandă își va înceta automat funcționarea în modul de programare a parametrilor și toate setările vor fi salvate.

Atenție! Parametrii de funcționare a produsului au fost împărțiți în două grupuri. Unul este disponibil în modul deschis descris mai sus iar celălalt, într-un mod ascuns, care necesită o procedură separată pentru modificarea lor. Parametrii din ambele grupuri nu trebuie modificați fără a citi în înțelegere semnificația lor. Nu modificați nicio valoare a parametrilor sub / peste valorile limită menționate în acest manual. Setarea parametrilor în afara domeniului de funcționare poate duce la funcționare necorespunzătoare a produsului, ceea ce poate duce la deteriorarea permanentă a produsului, provocând incendiu sau electrocutare. Producătorul nu este responsabil pentru daune rezultate prin modificarea parametrilor în afara valorilor limită.

Parametrii din modul ascuns pot fi modificați în modul următor. Prin apăsarea și menținerea apăsată a butonului „SET” simultan cu un buton săgeată orientată în jos timp de aprox. 3 secunde va duce la inițierea modului de programare a parametrilor și indicatorul de unitate de temperatură „°C” sau „°F” va clipi în acest timp. Eliberați ambele butoane și apoi apăsați din nou aceleași butoane și țineți-le apăstate timp de aprox. 7 secunde. Se va afișa L2 și apare primul parametru din meniul intitulat „Hy”. Parametrii trebuie modificați și salvați în conformitate cu procedura descrisă pentru modul deschis.

Dacă nu este vizibil niciun parametru în modul deschis, indicatorul va afișa simbolul „nP” după aprox. 3 secunde. În cazul acesta, toți parametrii sunt în modul ascuns. Se pot transfera parametrii între cele două moduri. În modul ascuns, apăsați butonul marcat „SET” simultan cu săgeata orientată în jos. Dacă parametrul este deja vizibil în modul deschis, la vizualizarea parametrilor în modul ascuns se va afișa simbolul unui caracter care separă partea întreagă de partea zecimală a unei indicații alături de parametru.

Apăsarea și menținerea apăsată a butonului marcat cu simbolurile fulg de zăpadă și picătură de apă timp de aprox. 2 secunde la duce la activarea manuală a procesului de decongelare a camerei de răcire.

Butoanele vor fi blocate după apăsarea simultană și menținerea apăsată a celor două butoane cu săgeată timp de aproximativ 3 secunde. Se va afișa simbolul „OF”. După blocarea butoanelor, orice apăsare și menținere apăsată a oricărui buton timp de aproximativ 3 secunde va duce la afișarea indicației „OFF”. Butoanele pot fi deblocate după apăsarea simultană și menținerea apăsată a celor două butoane cu săgeată timp de aproximativ 3 secunde. După deblocare, se va afișa indicația „on”.

Lista parametrilor

Notă! Mai jos este prezentată lista completă a parametrilor. Unii parametri pot să nu fie disponibili în versiunea de panou de comandă instalată pe produs.

Parametri legați de reglare

Hy - toleranță (0.1 °C ~ 25 °C / 1 °F ~ 45 °C) - toleranța temperaturii de lucru. Compresorul produsului va porni când temperatura atinge suma dintre temperatura de lucru plus toleranța. Compresorul de va opri când temperatura ajunge la temperatura de lucru setată.

LS - temperatura minimă (de la -55 °C / -67 °C) - temperatura minimă de lucru.

LS - temperatura maximă de lucru (până la 99 °C / +99 °C) - temperatura maximă de lucru.

Notă! Ambii parametri de mai sus nu trebuie setați în afara domeniului menționat în manualul utilizatorului și vizibil pe placa de identificare a produsului.

ot - calibrarea primului senzor (-9.9 ~ +9.9 °C / -17 ~ +17 °F) - permite setarea decalajului de temperatură a primului senzor.

P2 - prezența senzorului de evaporare - n = - absent; y = - prezent.

oE - calibrarea celui de-al doilea senzor (-9.9 ~ +9.9 °C / -17 ~ +17 °F) - permite setarea decalajului de temperatură a celui de-al doilea senzor.

od - temporizare a activării ieșirii în timpul pornirii (0 - 99 min.) - parametrul acesta determină timpul de întârziere a activării ieșirii după pornirea instrumentului.

AC - ciclul de funcționare a compresorului (0 - 50 min.) - timp între oprirea și repornirea funcționării compresorului.

Cy - pornirea compresorului cu senzor defect (0 - 99 min.) - timpul de funcționare a compresorului în cazul unui senzor defect al termostatului. În cazul setării Cy = 0, compresorul este pornit permanent.

Cn - oprirea compresorului cu senzor defect (0 - 99 min.) - timpul de nefuncționare a compresorului în cazul unui senzor defect al termostatului. În cazul setării Cn = 0, compresorul este oprit permanent.

Parametri afișaj

CF - unitatea de măsură ($^{\circ}\text{C}$ / $^{\circ}\text{F}$) - unitatea de măsură a temperaturii, $^{\circ}\text{C}$ - grade Celsius, $^{\circ}\text{F}$ - grade Fahrenheit. Notă! După modificarea unității de măsură, verificați și, dacă este necesar, modificați setările parametrilor următori: Hy, LS, oE, o1, AU, AL.
rE - rezoluție (doar pentru $^{\circ}\text{C}$) - dE + in - partea zecimală între -9.9 and 9.9 $^{\circ}\text{C}$; in = partea întregă
Ld - afișaj implicit (P1 + P2) P1 = senzor termostat ; P2 = senzor evaporator ; SP - temperatura setată
dy - temporizare afișaj (0 - 15 min.) - timpul după care afișajul se schimbă cu 1 $^{\circ}\text{C}$ / 1 $^{\circ}\text{F}$ când crește temperatura.

Parametri de decongelare

td - timp de decongelare (EL - in) - EL = încălzitor electric, compresor oprit; in = gaz cald, compresor pornit
dE - temperatura finală decongelare (-50 ~ +50 $^{\circ}\text{C}$ / -67 ~ +99 $^{\circ}\text{F}$) dacă P2 = y - setează temperatura măsurată de senzorul evaporator, ceea ce finalizează procesul de decongelare.
id - intervalul de timp între procesele de decongelare (0-99 min.) - determină timpul între începerea a două moduri de decongelare.
Md - timp maxim de decongelare (0-99 min, unde 0 înseamnă fără decongelare) - în cazul P2 = n, setează durata decongelării, în cazul P2 = y, acest parametru indică durata maximă de decongelare.
dd - temporizarea începerii decongelării (0-99 min.) - un parametru util când este necesar să se diferențieze timpul de început al proceselor de decongelare pentru a evita suprasolicitarea rețelei electrice.
dF - afișaj în timpul decongelării (rt / it / SP / dF) - rt = temperatura efectivă; it = temperatura de început a decongelării; SP = temperatura setat; dF = etichetă dF.
dt - timp de condensare (0-99 min.) - interval de timp între atingerea temperaturii de final a decongelării și revenirea la funcționarea cu comandă normală. Timpul de îndepărtare a picăturilor de apă care se pot forma în timpul procesului de decongelare.
dP - decongelarea în timpul pornirii (y / n) - y = procesul de decongelare va fi efectuat după pornire; n = procesul de decongelare nu va fi efectuat după pornire.

Parametri pentru ventilatoare

FC - modul de funcționare ventilator (cn, on, cY, oY) - cn = ventilatoarele pornite în timpul funcționării compresorului, oprite în timpul decongelării; on = funcționare continuă a ventilatoarelor, oprite în timpul decongelării; cY = ventilatoarele pornite în timpul funcționării compresorului, pornite în timpul decongelării; oY - funcționare continuă a ventilatoarelor, pornite în timpul decongelării.
Fd - temporizare după decongelare (0-99 min.) - interval de timp între sfârșitul decongelării și pornirea ventilatoarelor.
FS - temperatura de decuplare a ventilatoarelor (-50 ~ +50 $^{\circ}\text{C}$ / -67 ~ +99 $^{\circ}\text{F}$) - setează temperatura la senzorul evaporator peste care ventilatoarele vor fi decuplate.

Parametri de alarmă

AU - alarmă de temperatură maximă (AL + 99 $^{\circ}\text{C}$ / 99 $^{\circ}\text{F}$) - dacă temperatura setată prin acest parametru este atinsă, se activează alarma după timpul setat de parametrul Ad.
AL - alarmă de temperatură minimă (-55 + AU $^{\circ}\text{C}$ / -67 $^{\circ}\text{F}$) - dacă temperatura setată prin acest parametru este atinsă, se activează alarma după timpul setat de parametrul Ad.
Ad - temporizare alarmă temperatură (0-99 min.) - interval de timp între apariția condițiilor de activare a alarmei și semnalizarea apariției.
dA - temporizare alarmă temperatură după pornire (0-99 min.) - interval de timp între apariția condițiilor de activare a alarmei și semnalizarea apariției după pornirea produsului.

Parametri de intrări digitale

iP - polaritate intrare digitală (oP + cL) oP = activată prin activarea contactului; cL = activată prin dezactivarea contactului.
iF - configurare intrare digitală (EA / bA / do / dF / Au / Hc) - EA = alarmă externă; mesajul "EA" este afișat; bA = alarmă gravă, mesajul "CA" este afișat; do = funcție conector ușă; dF = activare decongelare; Au = nefolosită; Hc - inversare acțiune.
di - temporizare intrare digitală (0-99 min.) - dacă iF = EA sau iF = bA determină intervalul de timp între dacă iF = do determină temporizarea pentru alarma de deschidere a ușii.
dC - starea compresorului și ventilatoarelor în cazul în care ușa este deschisă (no / Fn / cP / Fc) no = normal; Fn = ventilatoare oprite; cP = compresor oprit; Fc = compresor și ventilatoarele oprite.
rd - ajustări cu ușa deschisă (n + y) - n = nicio ajustare dacă ușa este deschisă; Y = dacă timpul setat prin intermediul parametrului "di" se scurge, ajustarea va reporni chiar dacă alarma de ușă deschisă este activată.

Alți parametri

d1 - afișare senzor termostat (doar citire)
d2 - afișare senzor evaporator (doar citire)
Pt - set ce coduri ale parametrilor
rL - versiune de software

Introducerea alimentelor în camera de refrigerare a produsului

Nu este necesar că se oprească produsul în timpul introducerii și scoaterii alimentelor în camera de refrigerare. Cu toate acestea asigurați-vă timpul de deschidere a ușii este cât mai scurt posibil.
Produsele răcite în prealabil trebuie introduse în interiorul casetelor de expunere refrigerate. Atât produsele răcite cât și produsele

care trebuie răcite pot fi plasate în interiorul dulapurilor și meselor frigorifice. Temperatura produselor nu trebuie să depășească temperatura camerei. Introducerea alimentelor nerăcite în camera de refrigerare va duce la acumularea vaporilor de apă în interiorul camerei, accelerând astfel procesul de acumulare a stratului de gheață și la creșterea consumului de energie al produsului. Nu depășiți încărcarea maximă a rafturilor sau containerelor GN.

Întreținerea produsului

Deoarece produsul este destinat pentru păstrarea alimentelor, el trebuie întreținut cu grijă. Aceasta va permite menținerea unei igiene corespunzătoare la depozitarea alimentelor.

Înainte de fiecare curățare, opriți echipamentul, deconectați ștecherul cablului de alimentare din priză, așteptați să se răcească, și apoi treceți la operațiile de întreținere.

Pentru curățarea produsului trebuie să folosiți doar agenți de curățare neagresivi, destinați ustensilelor de bucătărie. Este interzis să folosiți agenți de curățare abrazivi, de exemplu pulberi sau paste de curățare care conțin substanțe caustice. Nu folosiți solvenți, benzină sau alcool.

Agentul de curățare trebuie diluat cu apă în conformitate cu instrucțiunile de pe etichetă și apoi trebuie aplicat cu o lavetă moale și curată pe produs, la interior și la exterior. Înainte de curățarea interiorului produsului, scoateți alimentele din el.

La sfârșitul zilei de lucru, scoateți alimentele din produs și transferați-le în frigider. Dacă produsul a fost echipat cu rafturi detașabile, scoateți-le și curățați-le manual afară din produs. Rafturile nu trebuie spălate în mașina de spălat vase.

Dacă o tavă din partea de jos a camerei de refrigerare conține apă, goliți-o. Dacă produsul a fost echipat cu o țevă de scurgere, folosiți țeava pentru scurgerea apei și apoi uscați apa rămasă.

Curățați produsul îndepărtând toate alimentele care au rămas eventual în produs. Îndepărtați reziduurile de agent de curățare cu o lavetă moale, ușor mușcată în apă curată. Apoi curățați toate suprafețele cu o lavetă moale, uscată.

ATENȚIE! Produsul nu este destinat să fie curățat cu jet de apă. De asemenea, nu cufundați produsul în apă.

De asemenea, produsul este echipat cu un sistem de decongelare automată care previne formarea gheții în camera de refrigerare. Cu toate acestea, din cauza condițiilor neideale de funcționare a produsului, deschiderii frecvente a ușilor, plasarea în camera de refrigerare a alimentelor care nu sunt complet răcite, nu este posibil să se prevină total acumularea de gheață. Es necesar să se efectueze o decongelare completă a produsului o dată pe lună.

În acest scop, scoateți alimentele din produs și transferați-le în frigider. Opriți produsul și scoateți ștecherul cablului de alimentare din priză. Îndepărtați excesul de apă din tavă, deschideți ușa și lăsați produsul să se decongeleze spontan. Verificați mereu nivelul de apă din tavă și goliți-o imediat ce este posibil pentru a preveni revărsarea apei din tavă.

ATENȚIE! Es interzis să se accelereze procesul de decongelare prin orice mijloace, de exemplu, nu îndepărtați stratul de gheață folosind ciocanul, nu turnați apă, nu îndreptați jetul de aer cald spre stratul de gheață.

După ce decongelarea este finalizată, spălați produsul în conformitate cu recomandările de mai sus.

La produsele YG-05350, YG-05355, YG-05356 și YG-05360 carcasa condensatorului de la spatele carcasei este acoperită cu un grilaj de protecție. Curățați grilajul de protecție folosind o perie sau jet de aer comprimat. Es interzis să folosiți obiecte dure, jet de apă sau alte lichide de curățare pentru curățarea grilajului.

Depozitarea produsului

Dacă nu folosiți produsul mai mult timp, îndepărtați complet alimentele și transferați-le în frigider. Opriți produsul și scoateți ștecherul cablului de alimentare din priză. Decongețați stratul de gheață, goliți apa din tavă și curățați bine produsul. Lăsați ușa deschisă pentru uscarea completă în interiorul camerei de refrigerare. Închideți ușa după terminarea uscării.

Depozitați aparatul la interior, protejat împotriva prafului, murdăriei și umidității. Se recomandă să păstrați aparatul în ambalajul original.

Depozitați aparatul în poziția sa de lucru. Nu înclinați și nu stivuiți produsul la depozitare. Nu puneți deasupra produsului nimic.

Eliminarea defectiunilor

Mai jos găsiți defectele uzuale, cauzele lor și posibilele soluții. În cazul în care aveți dubii, întrerupeți utilizarea produsului, deconectați-l de la sursa de alimentare electrică și contactați centrul de service autorizat al producătorului.

Defect	Cauza posibilă	Remedierea problemei
Echipamentul nu pornește	Echipamentul nu a fost cuplat	Verificați dacă echipamentul a fost conectat corect și pornit cu ajutorul întrerupătorului
	Ștecherul sau cablul sunt deteriorate	Contactați centrul de service autorizat
	Pană de curent.	Verificați alimentarea electrică
	Deteriorarea cablurilor interioare	Contactați centrul de service autorizat
Echipamentul pornește, dar temperatura este prea mică / prea mare	Prea multă gheață pe evaporator	Decongeleți dispozitivul
	Condensatorul este blocat de praf	Contactați serviciul de asistență autorizat
	Ușa nu este bine închisă	Verificați dacă ușa a fost închisă și garnitura nu este deteriorată
	Echipamentul este plasat prea aproape de o sursă de căldură sau circulația de aer în jurul condensatorului a fost perturbată.	Schimbați amplasarea echipamentului.
	Temperatura ambiantă prea mare	Creșteți eficiența ventilației sau mutați echipamentul într-un loc mai răcoros
	În camera de refrigerare sunt introduse alimente inadecvate	Scoateți alimentele excesiv de calde, verificați dacă alimentele nu blochează ventilatoarele
	Echipamentul este supraîncărcat	Reduceți cantitatea de alimente din interiorul echipamentului.
Se scurge apă din echipament.	Echipamentul nu a fost plasat orizontal	Plasați dispozitivul orizontal
	Orificiul de scurgere a fost blocat	Curățați ieșirea
	Scurgerea de apă întreruptă	Curățați pardoseala echipamentului
	Recipientul de apă deteriorat	Contactați serviciul de asistență autorizat
	Recipientul de apă s-a revărsat	golți recipientul de apă
Echipamentul este prea zgomotos	Șuruburi sau piulițe slăbite	Verificați și strângeți șuruburile și piulițele slăbite
	Echipamentul nu a fost plasat orizontal sau este instabil	Verificați poziția echipamentului și modificați dacă este necesar.

DATE TEHNICE

Parametru	Unitate de măsură	Valoare						
		YG-05250	YG-05251	YG-05255	YG-05256	YG-05260	YG-05262	YG-05270
Număr de catalog		220-240	220-240	220-240	220-240	220-240	220-240	220-240
Tensiune nominală	[V~]							
Frecvență nominală	[Hz]	50	50	50	50	50	50	50
Curent nominal	[A]	1,3	3,2	1,3	3,4	1,2	1,2	1,2
Putere nominală	[W]	215	520	230	560	170	170	170
Clasa de izolație		I	I	I	I	I	I	I
Clasa climatică		4	4	4	4	4	4	4
putere lampă LED	[W]	-	-	-	-	-	-	-
Temperatura de funcționare	[°C]	-2 / +8	-18 / -22	-2 / +8	-18 / -22	+2 / +8	+2 / +8	+2 / +8
Capacitate netă / brută	[l]	187 / 282	187 / 282	312 / 417	312 / 417	240 / 240	240 / 240	179 / 240
Tip de agent frigorific (tip / masă)		R290 56g	R290 70g	R290 56g	R290 70g	R600A 65g	R600A 65g	R600A 45g
Agent spumă izolantă		C5H10	C5H10	C5H10	C5H10	C5H10	C5H10	C5H10
Masă netă	[kg]	102	110	134	159	76	70	75
Nivel de zgomot								
- presiune acustică $L_{pA} \pm K$	[dB(A)]	< 70	< 70	< 70	< 70	< 70	< 70	< 70
- putere $L_{wA} \pm K$	[dB(A)]	< 80	< 80	< 80	< 80	< 80	< 80	< 80
Sarcină maximă pe rafturi / în containerele GN	[kg]	40	40	40	40	40	40	40

Parametru	Unitate de măsură	Valoare					
		YG-05275	YG-05280	YG-05290	YG-05300	YG-05305B	YG-05310
Număr de catalog		220-240	220-240	220-240	220-240	220-240	220-240
Tensiune nominală	[V~]						
Frecvență nominală	[Hz]	50	50	50	50	50	50
Curent nominal	[A]	1,2	1,2	1,6	1,6	0,8	1,3
Putere nominală	[W]	170	170	240	240	110	215
Clasa de izolație		I	I	I	I	I	I
Clasa climatică		4	4	4	4	4	4
putere lampă LED	[W]	-	-	-	-	-	-
Temperatura de funcționare	[°C]	+2 / +8	+2 / +8	+2 / +8	+2 / +8	+2 / +8	-2 / +8
Capacitate netă / brută	[l]	240 / 240	92 / 220	368 / 368	218,6 / 368	6*GN1/4	300 / 580
Tip de agent frigorific (tip / masă)		R600A 65g	R600A 45g	R290 78g	R290 78g	R600A 35g	R290 56g

RO

Parametru	Unitate de măsură	Valoare					
		YG-05275	YG-05280	YG-05290	YG-05300	YG-05305B	YG-05310
Număr de catalog		C5H10	C5H10	C5H10	C5H10	C5H10	C5H10
Agent spumă izolanță		105	90	115	98	27	332
Masă netă	[kg]						
Nivel de zgomot							
- presiune acustică $L_{pA} \pm K$	[dB(A)]	< 70	< 70	< 70	< 70	< 70	< 70
- putere $L_{pA} \pm K$	[dB(A)]	< 80	< 80	< 80	< 80	< 80	< 80
Sarcină maximă pe rafturi / în containerele GN	[kg]	40	40	40	40	-	40

Parametru	Unitate de măsură	Valoare						
		YG-05252	YG-05253	YG-05254	YG-05257	YG-05258	YG-05259	YG-05281
Număr de catalog		220-240	220-240	220-240	220-240	220-240	220-240	220-240
Tensiune nominală	[V-]	50	50	50	50	50	50	50
Frecvență nominală	[Hz]	1,3	1,3	1,4	1,3	1,3	1,3	1,6
Curent nominal	[A]	215	215	215	230	230	230	240
Putere nominală	[W]	I	I	I	I	I	I	I
Clasa de izolație		4	4	4	4	4	4	4
Clasa climatică		3,5	-	-	2 x 3,5	-	-	-
putere lampă LED	[W]	+2 / +8	-2 / +8	-2 / +8	+2 / +8	-2 / +8	-2 / +8	+2 / +8
Temperatura de funcționare	[°C]	282 / 282	170 / 228	300 / 390	417 / 417	255 / 339	200 / 317	138 / 368
Capacitate netă / brută	[l]	R290 65g	R290 52g	R290 56g	R290 70g	R290 52g	R290 50g	R290 65g
Tip de agent frigorific (tip / masă)		C5H10	C5H10	C5H10	C5H10	C5H10	C5H10	C5H10
Agent spumă izolanță		108	83	110	134	105	107	104
Masă netă	[kg]							
Nivel de zgomot								
- presiune acustică $L_{pA} \pm K$	[dB(A)]	< 70	< 70	< 70	< 70	< 70	< 70	< 70
- putere $L_{pA} \pm K$	[dB(A)]	< 80	< 80	< 80	< 80	< 80	< 80	< 80
Sarcină maximă pe rafturi / în containerele GN	[kg]	40	40	40	40	40	40	40

SCHEMĂ ELECTRICĂ

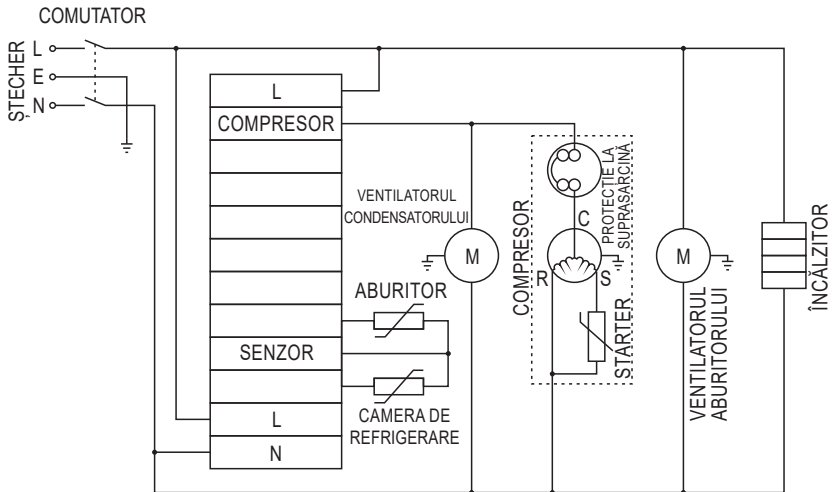

CARACTERÍSTICAS DEL PRODUCTO

La mesa refrigerada se usa para almacenar productos alimenticios refrigerados. Dependiendo del uso previsto, el producto se puede utilizar para almacenar o congelar refrigerado y almacenado en esta condición. El tablero de la mesa con la capacidad de enfriar también permite la preparación de productos en condiciones de refrigeración. Gracias al proceso controlado electrónicamente para mantener la temperatura, el trabajo de los dispositivos es eficiente y no requiere intervención de manejo. El funcionamiento correcto, confiable y seguro del producto depende de la operación adecuada, por lo que:

Lea todas las instrucciones antes de usar este producto y guarde el manual.

El proveedor no es responsable de los daños o lesiones que se deriven del uso del producto de forma contraria a su finalidad, por no cumplir con las normas de seguridad y las recomendaciones de este manual. El uso del producto de forma incorrecta causando la pérdida de derechos de los usuarios a las garantías.

EQUIPAMIENTO

El producto se entrega completo y no requiere montaje. Sin embargo, debe eliminar todos los componentes de embalaje y seguridad durante el transporte. El trabajo preparatorio se describe en la parte posterior de este manual.

RECOMENDACIONES DE USO GENERAL

El producto ha sido diseñado para uso profesional y su operación debe ser llevada a cabo por personal debidamente calificado. El producto sólo se utiliza para el almacenamiento de productos alimenticios refrigerados. Está prohibido almacenar otros productos aparte de los alimentos. En particular, no almacene sustancias explosivas como aerosoles que contengan gas combustible u otras sustancias inflamables y explosivas en el producto. El producto tampoco está diseñado para el almacenamiento de productos médicos, sangre y sus componentes. Existe una sustancia inflamable en el sistema refrigerante que, debido a la naturaleza cerrada del circuito refrigerante, no representa una amenaza directa para el usuario, pero se deben observar las siguientes advertencias. **ADVERTENCIA:** No obstruya los orificios de ventilación en la carcasa del producto o en la estructura incorporada. **ADVERTENCIA:** Para acelerar el proceso de descongelación, no use medios mecánicos u otros medios que no sean recomendados por el fabricante. **ADVERTENCIA:** Proteja el sistema de refrigeración del daño. **ADVERTENCIA:** No use equipos eléctricos que no sean los recomendados por el fabricante dentro del compartimiento de almacenamiento de alimentos. La reparación por el usuario, el desmontaje o la modificación del sistema de refrigeración están prohibidos. El producto no está destinado para su uso por los niños al menos 8 años de edad y las personas con capacidades físicas, mentales y personas con falta de experiencia y conocimiento del equipo. A menos que sean supervisados o instruidos para usar el producto de manera segura para que se entiendan los riesgos involucrados. Los niños no deberían jugar con el producto. A los niños sin vigilancia no se les debe permitir llevar a cabo la limpieza y mantenimiento de los equipos.

Recomendaciones para transportar e instalar el producto

NOTA! La instalación y conexión del producto solo debe ser realizada por personal calificado. El producto sólo se transportará en la posición de trabajo. Si necesita inclinar el producto durante el transporte o la instalación, no exceda los 45 grados. Independientemente de la forma de transporte y montaje, espere al menos 12 horas entre configurar el producto en

la ubicación de destino y conectarlo a la fuente de alimentación. Este tiempo es necesario para estabilizar los fluidos dentro del sistema del producto. De lo contrario, puede causar daños al producto. El producto se transportará evitando choques. El producto podrá colocarse solo sobre un sustrato duro, plano, uniforme y no inflamable. El sustrato deberá soportar el peso del propio dispositivo con productos alimenticios colocados en el mismo. Asegure una ventilación adecuada en el lugar de instalación del producto, no se puede cubrir ninguna abertura de ventilación. Asegure un espacio de al menos 10 cm alrededor del producto y al menos 30 cm sobre el producto. Esto permitirá una ventilación adecuada del producto. No coloque ningún artículo en el producto. Está prohibido perforar cualquier agujero en el producto, ni ninguna otra modificación del producto no descrita en el manual. Seleccione el lugar de instalación del producto de manera que no se encuentre cerca de fuentes de calor como hornos, calentadores y cerca de llamas abiertas. El producto no debe exponerse a la luz solar directa. De lo contrario, el rendimiento del producto puede deteriorarse y los costos operativos pueden aumentar. La humedad en el lugar de instalación no debe ser mayor que la humedad relativa proporcionada por la clase climática del producto. Una explicación de la importancia de las clases de clima se puede encontrar en lo siguiente.

Recomendaciones para conectar el producto a la fuente de alimentación

Antes de conectar el producto a la fuente de alimentación, asegúrese de que el voltaje, la frecuencia y el rendimiento de la red eléctrica correspondan a los valores que figuran en la placa de identificación del producto. El enchufe debe caber en el tomacorriente. Cualquier alteración del enchufe está prohibida. El producto debe estar conectado directamente a una sola toma de corriente. Está prohibido usar cables de extensión, divisores y enchufes dobles. El circuito de suministro de energía debe estar equipado con un conductor protector y una protección de 16 A. Evite el contacto del cable de alimentación con bordes filosos y objetos y superficies calientes. Al operar el producto, el cable de alimentación siempre debe estar completamente extendido y su ubicación debe ser tal que no interfiera con la operación del producto. El modo de colocar del cable de alimentación no puede causar el riesgo de tropiezo. El tomacorriente debe estar en una posición tal que siempre sea posible de manera rápida desconectar el cable de alimentación del producto. Al desconectar el enchufe del cable de alimentación, siempre desconecte el enchufe, nunca tire el cable. Si el cable de alimentación o el enchufe están dañados, desconéctelos inmediatamente de la red y póngase en contacto con un centro de servicio autorizado para que los reemplace. No use el producto con un cable de alimentación o un enchufe dañado. El cable de alimentación o el enchufe no pueden repararse. En caso de daño a estos componentes, reemplácelos por otros, nuevos. En caso de fallo de alimentación o desconexión del producto deberá esperar al menos cinco minutos antes de volver a conectar a la fuente de alimentación.

Recomendaciones sobre el almacenamiento de productos alimenticios

No coloque productos agrios y cortantes en recipientes de aluminio. Use recipientes hechos de acero resistente a los ácidos para almacenar productos de este tipo. En el interior del refrigerador mantenga los alimentos espaciados. Esto permitirá que circule el aire, lo que mejorará el rendimiento de enfriamiento y reducirá los costos operativos. Dentro de los con-

geladores, los productos deben colocarse uno al lado del otro. Con esta disposición, es más fácil y más rápido congelar y luego mantener los alimentos a la temperatura de trabajo. Si la capacidad del producto está determinada por la cantidad y el tipo de contenedores GN, significa que el producto está destinado a almacenar alimentos colocados en contenedores GN. Está prohibido colocar alimentos directamente en dichos productos o colocarlos en otros tipos de contenedores que los GN. Se recomienda el uso de contenedores GN YATO.

Clase climática

La clase climática, designada mediante un valor numérico según la norma EN ISO 23953-2, indica las condiciones ambientales en las que debe funcionar el producto para que la temperatura en el compartimento refrigerado no supere el rango de funcionamiento, garantizando así la conservación segura de los alimentos. La norma EN ISO 23953-2 especifica la temperatura ambiente y la humedad relativa máximas. A continuación, se muestra una tabla que ilustra las condiciones ambientales para una clase climática determinada. Para obtener información más detallada, consulte la norma mencionada.

Clase climática	Temperatura ambiente mínima	temperatura ambiente máxima	Humedad relativa
0	-	20 °C	50%
1	-	16 °C	80%
2	-	22 °C	65%
3	-	25 °C	60%
4	-	30 °C	55%
5	-	40 °C	40%
6	-	27 °C	70%
7	-	35 °C	70%
8	-	24 °C	55%

OPERACIÓN DEL PRODUCTO

Instalación y puesta en marcha del producto

El producto debe desempaquetarse, eliminando por completo todos los elementos de embalaje. Se recomienda guardar el empaque, puede ser útil en el posterior transporte y almacenamiento del producto.

Dependiendo del tipo de producto, monte los estantes o contenedores GN.

El producto puede ser equipado con estantes montados en la fábrica. Los estantes se pueden ajustar de acuerdo a sus necesidades. Para hacerlo, cambie la posición de las guías en el caso de estantes deslizantes o soportes en el caso de estantes estacionarios. Instale soportes o soportes para que los estantes sean fijos y horizontales.

Seleccione el lugar de instalación del producto de acuerdo con las recomendaciones anteriores. En el lugar de instalación, nivele el producto cuidadosamente. Si el producto ha sido equipado con soportes ajustables, puede nivelarse con ellos. Una nivelación inexacta del producto dará como resultado un funcionamiento fuerte.

Si el producto está equipado con ruedas una vez que el producto ha sido colocado en el lugar de destino, debe ser bloqueado por los frenos o las cuñas.

Lave el producto de acuerdo con las instrucciones en „Mantenimiento del producto”.

Cierre la puerta del producto.

Después de doce horas necesarias para estabilizar los fluidos del sistema operativo, enchufe el cable de alimentación en un tomacorriente y encienda el dispositivo usando el interruptor. Se escuchará el sonido del compresor funcionando y se escuchará el sonido del líquido que fluye en el sistema de enfriamiento.

Ajuste la temperatura y otros ajustes de acuerdo con las instrucciones en „Operación del panel de control”.

Espere hasta que el interior del producto alcance la temperatura establecida.

Dentro de las pantallas refrigeradas deben colocarse los productos previamente refrigerados. Dentro de los armarios y mesas se pueden colocar tanto refrigerados como diseñados para enfriar. La temperatura del producto no debe ser más alta que la temperatura ambiente.

Funcionamiento del panel de control

El producto ha sido equipado con un panel de control que permite a los operadores regular la temperatura dentro de la pantalla y comenzar manualmente el proceso de deshielo.

Para configurar la temperatura, use las flechas, la hacia arriba aumenta la temperatura y la hacia abajo disminuye.

La pantalla muestra la temperatura medida por los sensores ubicados dentro del producto. La temperatura puede ajustarse dentro del rango indicado en la hoja de datos técnicos y en la placa de características del producto.

Presionando y soltando el botón „SET”. Muestra la temperatura de funcionamiento establecida. Al presionar y soltar el botón

„SET” otra vez o esperar aproximadamente 5 segundos volverá a la pantalla normal. Presionar y mantener presionado el botón SET durante aproximadamente 2 segundos le permite cambiar la temperatura establecida. El indicador de la unidad de temperatura „OC” o „OF” parpadeará, cambiando la configuración se puede hacer con los botones de flecha. La configuración se restablece después de presionar el botón SET nuevamente o espere 10 segundos después de cambiar la configuración.

Al presionar simultáneamente y mantener presionado el botón SET y la flecha hacia abajo durante aproximadamente 3 segundos se activará el modo de programación de parámetros, mientras que la unidad de temperatura „°C” o „°F” parpadeará. Use las flechas para seleccionar el parámetro, luego presione y suelte la tecla „SET” para visualizar su valor. Puede cambiar el valor usando los botones de flecha. Para confirmar la nueva configuración, presione y suelte el botón SET. Esto también cambiará automáticamente a mostrar el siguiente parámetro. Salga del modo de programación de parámetros presionando y sosteniendo simultáneamente „SET” y las flechas hacia arriba. Si la última presión de cualquier botón ha transcurrido 15 segundos. El panel de control saldrá automáticamente en el modo de programación de parámetros y se guardarán todas las configuraciones.

¡Precaución! Los parámetros de funcionamiento del producto se han dividido en dos grupos. Uno está disponible en el modo explícito descrito anteriormente y el otro en modo oculto, que requiere un procedimiento separado para cambiarlos. Los parámetros de cualquiera de los grupos no deben modificarse sin leer y comprender su significado. No cambie los valores de los parámetros por debajo / por encima del valor límite mencionado en el manual. Establecer los parámetros fuera del alcance del trabajo puede conducir a un funcionamiento incorrecto del producto, que puede causar daños permanentes al producto, provocar un incendio o una descarga eléctrica.

El fabricante no es responsable por los daños resultantes del cambio de parámetros más allá de los valores límite.

Los cambios en el modo oculto se pueden hacer de la siguiente manera. Al presionar y mantener presionado el botón „SET” y la flecha hacia abajo durante aproximadamente 3 segundos se iniciará el modo de programación de parámetros, mientras que la unidad de temperatura „°C” o „°F” parpadeará. Suelta los botones, luego mantenga presionados los mismos botones durante aproximadamente 7 segundos. Aparecerá la pantalla L2 y se mostrará el primer parámetro del menú con la etiqueta „Hy”. Cambie y guarde los parámetros según el procedimiento descrito para el modo explícito.

Si no hay ningún parámetro visible en el modo abierto, el indicador mostrará el símbolo „nP” después de aproximadamente 3 segundos. En este caso, todos los parámetros están en modo oculto. Los parámetros se pueden transferir entre los dos modos. Al mismo tiempo, presione el botón etiquetado „SET” y la flecha hacia abajo. Si el parámetro ya está visible en el modo explícito, al visualizar los parámetros en el modo oculto, se mostrará el símbolo del signo que separa la parte de la indicación total del decimal junto al símbolo del parámetro.

Al presionar y mantener presionado durante 2 segundos el botón marcado con un símbolo de copo de nieve y gotas de agua activará el proceso manual de deshielo de la cámara de enfriamiento.

El bloqueo del botón se activa presionando simultáneamente y manteniendo ambos botones de flecha durante aproximadamente 3 segundos. Se mostrará el símbolo „OF”. Los botones bloqueados, al presionar cualquier botón durante 3 segundos, se mostrará „OF”.

Puede desbloquear los botones presionando simultáneamente y manteniendo presionados ambos botones de flecha durante aproximadamente 3 segundos. Una vez desbloqueado, se mostrará la indicación „on”.

Lista de parámetros

¡Precaución! La lista completa de parámetros se enumera a continuación. Es posible que algunos parámetros no estén disponibles en la versión del panel de control instalada en el producto.

Parámetros de ajuste

Hy – tolerancia (0,1 °C ~ 25 °C / 1 °F ~ 45 °C) – tolerancia de la temperatura de funcionamiento. El compresor del producto comenzará a funcionar cuando la temperatura alcance la suma de la temperatura de funcionamiento y la tolerancia. El compresor se apagará cuando la temperatura sea igual a la temperatura de funcionamiento establecida.

LS – temperatura mínima (de -55 °C / -67 °C) – temperatura mínima de funcionamiento.

US – temperatura máxima d de funcionamiento (do +99 °C / +99 °F) – temperatura máxima de funcionamiento .

¡Precaución! No coloque los parámetros anteriores fuera del rango especificado en las instrucciones de funcionamiento y en la placa de identificación del producto.

ot – calibración del primer sensor (-9,9 ~ +9,9 °C / -17 ~ +17 °F) – permite configurar la temperatura del primer sensor.

P2 – presencia de sensor de evaporación – n = no presente; y = presente.

oE – calibración del segundo sensor (-9,9 ~ +9,9 °C / -17 ~ +17 °F) – permite configurar la temperatura del segundo sensor.

od – activación retardada de la salida durante el inicio (0 – 99 min.) – el parámetro de referencia determina el tiempo de retardo de la activación de salida después de que se inicia el instrumento.

AC – ciclo de operación del compresor (0 – 50 min.) – el tiempo entre la parada y el reinicio del funcionamiento del compresor.
 Cy – encendido del compresor con un sensor dañado (0 – 99 min.) – el tiempo durante el cual está encendido el compresor en caso de un sensor dañado del termostato. En caso de ajuste Cy = 0, el compresor siempre está encendido.
 Cn - apagado del compresor con un sensor dañado (0 – 99 min.) – el tiempo durante el cual está apagado el compresor en caso de un sensor dañado del termostato. En caso de ajuste Cy = 0, el compresor siempre está apagado.

Parámetros de visualización

CF – unidad de medida ($^{\circ}\text{C}$ / $^{\circ}\text{F}$) – unidad de medida de temperatura $^{\circ}\text{C}$ – grados Celsius, $^{\circ}\text{F}$ – grados Fahrenheit. ¡Precaución! Después de cambiar la unidad de temperatura, debe verificar y posiblemente cambiar la configuración de los siguientes parámetros: Hy, LS, oE, o1, AU, AL.
 rE – resolución (únicamente $^{\circ}\text{C}$) – dE \pm in – una parte decimal -9,9, a 9,9 $^{\circ}\text{C}$; in = parte integrante.
 Ld – visualización predeterminada (P1 + P2) P1= sensor del termostato; P2= sensor de evaporador; SP – temperatura configurada dy – visualización retrasada (0 – 15 min.) – el tiempo después del cual la visualización cambiará por 1°C / 1°F cuando la temperatura aumente

Parámetros de descongelación

td – tipo de descongelamiento (EL – in) – EL= calentador eléctrico, compresor apagado; in= gas caliente, compresor encendido
 dE – temperatura de descongelamiento (-50 ~ +50 $^{\circ}\text{C}$ / -67 ~ +99 $^{\circ}\text{F}$) si P2 = y – establece la temperatura medida por el sensor del evaporador, que finaliza el proceso de descongelación.
 id – intervalo entre los procesos de descongelación (0-99 min.) – determina el tiempo entre el inicio de dos modos de descongelación.
 Md – tiempo máximo de descongelación (0-99 min. donde 0 significa que no hay descongelación - donde P2 = n, establece la duración del descongelamiento, donde P2 = y, este parámetro indica la duración máxima de descongelación.
 dd – retraso en el inicio de la descongelación (0-99 min.) – parámetro útil cuando es necesario diferenciar el tiempo de inicio de descongelación para evitar sobrecargar la red.
 dF – visualización durante la descongelación (rt / it / SP / dF) – rt = temperatura real; it = temperatura de inicio de descongelación; SP = temperatura ajustada; dF = etiqueta dF.
 dt – tiempo de condensación (0-99 min.) – Intervalo de tiempo entre alcanzar la temperatura de terminación del descongelación y restablecer el control normal. Tiempo para eliminar gotas de agua que puedan haber surgido durante la descongelación.
 dP – descongelación durante el encendido (y / n) – y = una vez encendido el dispositivo, se realizará el proceso de descongelación.; n = la descongelación no se llevará a cabo después de haber encendido el dispositivo.

Parámetros relativos a los ventiladores

FC – modo de operación de ventiladores (cn, on, cY, oY) – cn = ventiladores iniciados durante el funcionamiento del compresor, apagados durante la descongelación on= funcionamiento continuo de ventiladores, desactivado durante la descongelación; cY= ventiladores iniciados durante el funcionamiento del compresor, encendidos durante la descongelación; oY = funcionamiento continuo de ventiladores, encendidos durante la descongelación.
 Fd – retraso después de descongelar (0-99 min.) – tiempo entre el fin de la descongelación y el inicio de ventiladores.
 FS – temperatura del apagado de ventiladores (-50 ~ +50 $^{\circ}\text{C}$ / -67 ~ +99 $^{\circ}\text{F}$) – establece la temperatura del sensor del evaporador por encima del cual los ventiladores se apagarán.

Parámetros de las alarmas

AU – alarma de temperatura máxima (AL \pm 99 $^{\circ}\text{C}$ / 99 $^{\circ}\text{F}$) - al alcanzar la temperatura establecida por este parámetro, la alarma se activará después del tiempo establecido por el parámetro Ad.
 AL – alarma de temperatura mínima(-55 \pm AU $^{\circ}\text{C}$ / -67 \pm AU $^{\circ}\text{F}$) - al alcanzar la temperatura establecida por este parámetro, la alarma se activará después del tiempo establecido por el parámetro Ad.
 Ad – alarma de temperatura retardada (0-99 min.) – intervalo de tiempo entre la ocurrencia de las condiciones del inicio de la alarma y su señalización.
 dA – alarma de temperatura retardada después del inicio (0-99 min.) –intervalo de tiempo entre la ocurrencia de las condiciones del inicio de la alarma y su señalización.

Parámetros para entrada digital

iP – polarización de la entrada digital (oP \pm cL) oP = activado al conectar el contacto cL = activado al desconectar un contacto.
 iF – configuración de entrada digital (EA / bA / do / dF / Au / Hc) – EA = alarma externa; se muestra un mensaje „EA”; bA = alarma sería, se muestra un mensaje „CA”; do = función de interruptor de puerta; dF = activación de descongelación; Au = no usado Hc – revertir la naturaleza de la acción.
 di – retraso de la entrada digital (0-99 min.) – en caso de iF = EA o iF = bA especifica el intervalo de tiempo entre la detección de alarma externa y la señalización; en caso de iF = do determina la demora en activar la alarma de puerta abierta.
 dC – condición del compresor y ventiladores en el caso de puerta abierta (no / Fn / cP / Fc) no = normal; Fn = ventiladores apagados; cP = compresor apagado; Fc – compresor y ventiladores apagados.
 rd – regulación con la puerta abierta (n \pm y) – n = sin ajuste si la puerta está abierta; Y = Si ha transcurrido el tiempo establecido

por el parámetro „di” el ajuste se reiniciará incluso si la alarma de la puerta está activada.

Otros parámetros

- d1 – visualización del sensor del termostato (solo lectura)
- d2 – visualización del sensor del evaporador (solo lectura)
- Pt – matriz de códigos de parámetros
- rL – versión de software

Colocación de alimentos en la cámara de enfriamiento del producto

No es necesario apagar el producto mientras se colocan y retiran los alimentos en la cámara de enfriamiento. Sin embargo, asegúrese de que el tiempo de apertura de la puerta sea lo más corto posible.

Los productos refrigerados deben colocarse en el interior del sistema de enfriamiento. Dentro de los armarios y mesas se pueden colocar tanto refrigerados como diseñados para enfriar. La temperatura del producto no debe ser más alta que la temperatura ambiente. La colocación de productos no refrigerados en la cámara de refrigeración dará como resultado la acumulación de vapor de agua dentro de la cámara, acelerará el proceso de aumento de la capa de escarcha y aumentará el consumo de energía del producto.

No exceda la carga máxima de estanterías o contenedores GN.

Mantenimiento del producto

Debido al uso previsto del producto de almacenamiento de alimentos, se debe tener cuidado para preservar el producto. Esto le permitirá mantener la higiene adecuada del almacenamiento de alimentos.

Apague el producto, desenchufe el cable de alimentación del tomacorriente, espere hasta que se haya enfriado y luego comience a realizar el mantenimiento.

Use solo detergente suave para limpiar los utensilios de cocina. Está prohibido utilizar productos de limpieza abrasivos como polvo o leche limpiadora y sustancias que contengan sustancias cáusticas. No use solventes, gasolinas o alcoholes para limpiar.

Limpie el detergente de acuerdo con la información suministrada con él, luego aplíquelo al paño suave y limpie el producto desde el exterior y el interior. Antes de limpiar el interior del producto, quítelo.

Al final del día, retire la comida y transfírala al refrigerador. Si el producto está equipado con estantes extraíbles, quítelos y limpie manualmente fuera del producto. El estante no debe lavarse en el lavavajillas.

Si se acumula agua en la bandeja en la parte inferior de la cámara de refrigeración, vacíela. Si el producto ha sido equipado con una tubería de aguas residuales, úselo para vaciarlo y luego séquelo.

Limpie el producto eliminando todos los residuos de comida que puedan haber quedado en el producto. Elimine cualquier residuo de detergente con un paño suave ligeramente humedecido con agua limpia. Luego seque todas las superficies con un paño suave y seco. ¡NOTA! El producto no está destinado a limpiarse con un chorro de agua. Además, no sumerja el producto en agua.

El producto está equipado con un sistema de deshielo automático que evita la formación de escarcha en la cámara de enfriamiento. Debido a las condiciones de trabajo no ideales del producto, la apertura frecuente de la puerta, la colocación en la cámara de enfriamiento de platos no completamente refrigerados, no es capaz de evitar completamente la acumulación de escarcha. Una vez al mes, complete un deshielo integrante del producto.

Para hacer esto, retire la comida del producto y transfírala al refrigerador. Apague el producto y desenchufe el cable de alimentación del tomacorriente. Retire el exceso de agua de la bandeja, abra la puerta y deje que la capa de escarcha se descongele por sí mismo. Controle todo el tiempo el nivel de llenado de la bandeja de agua y vacíelo con tanta frecuencia para que no se desborde.

¡NOTA! Está prohibido acelerar cualquier proceso de descongelación de la capa de escarcha, por ejemplo, no bloquee la capa de escarcha, no vierta agua, no dirija la corriente de aire cálido hacia la capa de escarcha.

Después de terminar de descongelar, el producto debe lavarse de acuerdo con las recomendaciones descritas anteriormente.

En los productos YG-05350, YG-05355, YG-05356 así como YG-05360, la carcasa del condensador en la parte posterior de la caja está cubierta con una malla protectora. Limpie la malla de limpieza con un cepillo o una corriente de aire comprimido. No se permiten objetos duros, chorros de agua u otros líquidos para limpiar la malla.

Almacenamiento de producto

Si el producto no se utilizará durante un tiempo prolongado, retire los alimentos del producto y transfíralo al refrigerador. Apague el producto y desenchufe el cable de alimentación del tomacorriente. Descongele la capa de escarcha, elimine toda el agua de la bandeja y luego limpie a fondo el producto. Deje la puerta abierta para secar completamente el interior de la cámara de enfriamiento. Después de secar, cierre la puerta.

Almacene el producto en interiores, protéjalo del polvo, la suciedad y la humedad. Se recomienda almacenar el producto en el embalaje original.

Almacene el producto en la posición de trabajo. No incline, no coloque productos en capas. No pongas nada en el producto.

Solución de problemas

Las fallas típicas, sus causas y posibles soluciones se enumeran a continuación. En caso de duda, deje de usar el producto, desconéctese de la fuente de alimentación y póngase en contacto con el servicio autorizado del fabricante.

Falla	Causa posible	Solución del problema
El dispositivo no se inicia	El dispositivo no ha sido activado	Verifique si el dispositivo está conectado correctamente y encendido con el interruptor
	El enchufe o el cable han sido dañados	Póngase en contacto con un centro de servicio autorizado
	Falla de energía	Verifique la fuente de alimentación
	Daño en el cableado interno	Póngase en contacto con un centro de servicio autorizado
El dispositivo se pone en marcha pero la temperatura es demasiado baja / alta	Demasiado hielo en el evaporador	Descongelar el dispositivo
	Condensador bloqueado con polvo o suciedad	Póngase en contacto con un centro de servicio autorizado
	Puertas cerradas incorrectamente	Verifique, si la puerta haya sido cerrada y que la junta no haya sido dañada
	El dispositivo colocado demasiado cerca de la fuente de calor, o ha sido perturbado el flujo de aire alrededor del condensador.	Cambiar la ubicación del dispositivo
	Temperatura ambiente demasiado alta	Aumente la capacidad de ventilación o mueva la unidad a un lugar más fresco
	Productos alimenticios incorrectos colocados en la cámara de refrigeración	Retire los alimentos excesivamente calientes, compruebe que la comida no bloquee el ventilador.
	Dispositivo sobrecargado	Reduzca la cantidad de comida en el dispositivo.
Fugas de agua del dispositivo	La unidad no ha sido nivelada	Nivele el dispositivo
	La salida está bloqueada	Limpe la salida
	Flujo de agua a la salida perturbado	Limpe la parte inferior del dispositivo
	Depósito de agua dañado	Póngase en contacto con un centro de servicio autorizado
	Llenado excesivo del depósito	Vacíe el depósito de agua
El dispositivo es demasiado ruidoso	Tornillos o tuercas sueltos	Controlar y apretar los tornillos o tuercas
	El dispositivo no está nivelado o es inestable	Verifique la posición del dispositivo y cámbielo si es necesario

ESPECIFICACIONES

Parámetro	Unidad de medida	Valor						
		YG-05250	YG-05251	YG-05255	YG-05256	YG-05260	YG-05262	YG-05270
Número de catálogo								
Voltaje nominal	[V~]	220-240	220-240	220-240	220-240	220-240	220-240	220-240
Frecuencia nominal	[Hz]	50	50	50	50	50	50	50
Corriente nominal	[A]	1,3	3,2	1,3	3,4	1,2	1,2	1,2
Potencia nominal	[W]	215	520	230	560	170	170	170
Clase de aislamiento		I	I	I	I	I	I	I
Clase climática		4	4	4	4	4	4	4
Potencia LED	[W]	-	-	-	-	-	-	-
Temperatura de trabajo	[°C]	-2 / +8	-18 / -22	-2 / +8	-18 / -22	+2 / +8	+2 / +8	+2 / +8
Capacidad neta / bruta	[l]	187 / 282	187 / 282	312 / 417	312 / 417	240 / 240	240 / 240	179 / 240
Refrigerante (tipo / peso)		R290 56g	R290 70g	R290 56g	R290 70g	R600A 65g	R600A 65g	R600A 45g
Agente espumoso de aislante		C5H10	C5H10	C5H10	C5H10	C5H10	C5H10	C5H10
Peso neto	[kg]	102	110	134	159	76	70	75
Nivel de ruido								
- presión acústica $L_{pa} \pm K$	[dB(A)]	< 70	< 70	< 70	< 70	< 70	< 70	< 70
- poder $L_{wa} \pm K$	[dB(A)]	< 80	< 80	< 80	< 80	< 80	< 80	< 80
Carga máx. de estantes / contenedores GN	[kg]	40	40	40	40	40	40	40

Parámetro	Unidad de medida	Valor					
		YG-05275	YG-05280	YG-05290	YG-05300	YG-05305B	YG-05310
Número de catálogo							
Voltaje nominal	[V~]	220-240	220-240	220-240	220-240	220-240	220-240
Frecuencia nominal	[Hz]	50	50	50	50	50	50
Corriente nominal	[A]	1,2	1,2	1,6	1,6	0,8	1,3
Potencia nominal	[W]	170	170	240	240	110	215
Clase de aislamiento		I	I	I	I	I	I
Clase climática		4	4	4	4	4	4
Potencia LED	[W]	-	-	-	-	-	-
Temperatura de trabajo	[°C]	+2 / +8	+2 / +8	+2 / +8	+2 / +8	+2 / +8	-2 / +8
Capacidad neta / bruta	[l]	240 / 240	92 / 220	368 / 368	218,6 / 368	6*GN1/4	300 / 580
Refrigerante (tipo / peso)		R600A 65g	R600A 45g	R290 78g	R290 78g	R600A 35g	R290 56g

Parámetro	Unidad de medida	Valor					
		YG-05275	YG-05280	YG-05290	YG-05300	YG-05305B	YG-05310
Número de catálogo		C5H10	C5H10	C5H10	C5H10	C5H10	C5H10
Agente espumoso de aislante							
Peso neto	[kg]	105	90	115	98	27	332
Nivel de ruido							
- presión acústica $L_{pa} \pm K$	[dB(A)]	< 70	< 70	< 70	< 70	< 70	< 70
- poder $L_{wa} \pm K$	[dB(A)]	< 80	< 80	< 80	< 80	< 80	< 80
Carga máx. de estantes / contenedores GN	[kg]	40	40	40	40	-	40

Parámetro	Unidad de medida	Valor						
		YG-05252	YG-05253	YG-05254	YG-05257	YG-05258	YG-05259	YG-05281
Número de catálogo								
Voltaje nominal	[V~]	220-240	220-240	220-240	220-240	220-240	220-240	220-240
Frecuencia nominal	[Hz]	50	50	50	50	50	50	50
Corriente nominal	[A]	1,3	1,3	1,4	1,3	1,3	1,3	1,6
Potencia nominal	[W]	215	215	215	230	230	230	240
Clase de aislamiento		I	I	I	I	I	I	I
Clase climática		4	4	4	4	4	4	4
Potencia LED	[W]	3,5	-	-	2 x 3,5	-	-	-
Temperatura de trabajo	[°C]	+2 / +8	-2 / +8	-2 / +8	+2 / +8	-2 / +8	-2 / +8	+2 / +8
Capacidad neta / bruta	[l]	282 / 282	170 / 228	300 / 390	417 / 417	255 / 339	200 / 317	138 / 368
Refrigerante (tipo / peso)		R290 65g	R290 52g	R290 56g	R290 70g	R290 52g	R290 50g	R290 65g
Agente espumoso de aislante		C5H10	C5H10	C5H10	C5H10	C5H10	C5H10	C5H10
Peso neto	[kg]	108	83	110	134	105	107	104
Nivel de ruido								
- presión acústica $L_{pa} \pm K$	[dB(A)]	< 70	< 70	< 70	< 70	< 70	< 70	< 70
- poder $L_{wa} \pm K$	[dB(A)]	< 80	< 80	< 80	< 80	< 80	< 80	< 80
Carga máx. de estantes / contenedores GN	[kg]	40	40	40	40	40	40	40

ESQUEMA DE CONEXIONES ELÉCTRICAS

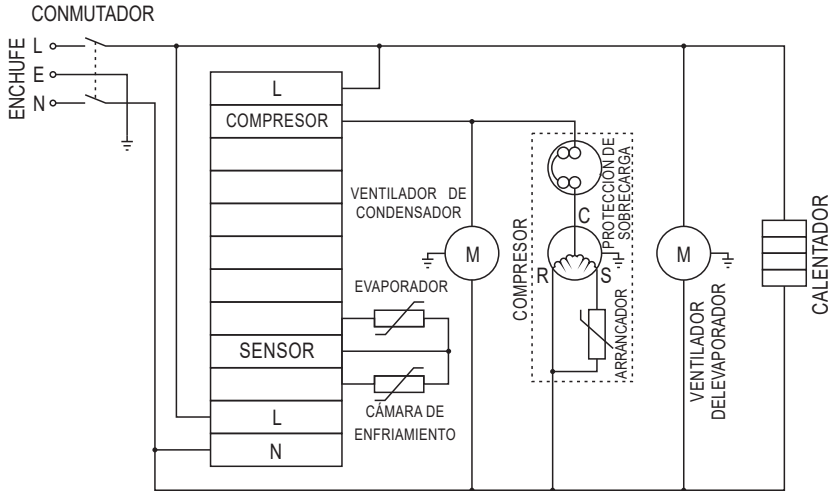

CARACTERISTIQUE DU PRODUIT

La table réfrigérée sert à garder les produits alimentaires dans les conditions réfrigérant. Dépendamment de sa destination, définie par l'étendue des températures du travail, le produit peut servir à garder des produits réfrigérés ou afin de leur congélation et la maintenance en cet état. Le dessus de la table, grâce à la possibilité de refroidissement, permet également à préparer les produits en conditions réfrigérées. Grâce à un processus commandé par électrique le maintien de la température est efficace et n'exige pas d'intervention de service. Un bon travail, correcte, sans faille dépend d'une bonne exploitation, c'est pourquoi:

Avant de procéder au travail il faut bien lire la notice et la garder.

Le fournisseur n'est pas responsable des dommages résultant de l'utilisation de l'outil incorrecte, non respect des prescriptions de sécurité et les consignes de la présente notice. L'utilisation incorrecte avec sa destination entraîne également la perte des droits de garantie par son utilisateur.

EQUIPEMENT

Le produit est livré complet et il n'exige pas de montage. Avant d'utiliser le produit il faut supprimer tous les éléments de l'emballage et sécurité prévus pour le transport. On exige également de procéder à d'autres activités de préparation, décrites dans la suite de la présente notice.

RECOMMANDATIONS GENERALES DE L'UTILISATION

Le produit a été prévu afin d'utilisation professionnelle et son service devra être effectué par le personnel possédant des qualifications appropriées. Le produit ne sert qu'à garder les produits alimentaires refroidis. Il est interdit de garder autres produits qu'alimentaires. Ne garder surtout pas dans le produits, des substances d'explosions telles que les cannes avec l'aérosol comprenant le gaz combustibles ou autres substances combustibles ou d'explosion. Le produit n'est pas destiné à garder les produits médicaux, le sang et ses composants. Dans l'installation du système de refroidissement se trouve une substance combustible, laquelle, vu le caractère de circulation de l'agent de refroidissement ne constitue pas de menace directe pour l'utilisateur mais il faut cependant respecter des avertissements suivants : **AVERTISSEMENT:** Ne pas couvrir les orifices de ventilation en boîtier de produit ou en construction incorporée. **AVERTISSEMENT:** Afin d'accélérer le processus de décongélation ne pas utiliser des moyens mécaniques ni autres moyens que ceux conseillés par le fabricant. **AVERTISSEMENT:** Protéger le système de refroidissement contre les détériorations. **AVERTISSEMENT:** Ne pas utiliser de dispositif autre que celui recommandé par le fabricant à l'intérieur de chambre de stockage de nourriture. Il est interdit de réparer, démonter ou modifier le système de refroidissement soi-même. Le produit n'est pas destiné aux enfants n'ayant pas au moins 8 ans, les personnes dont les capacités physiques ou mentales sont inférieures ou les personnes ne possédant pas d'expériences ou les connaissances de produit sauf si elles restent sous surveillance ou elles ont effectué un stage concernant l'utilisation en sécurité de produit, tout en connaissant les menaces y liés. Les enfants ne doivent pas jouer avec le produit. Les enfants sans surveillance ne peuvent pas procéder au nettoyage ou maintien du produit.

Recommandations concernent le transport et l'installation du produit

REMARQUE! L'installation et le branchement de produit ne peut être effectué que par le personnel qualifié. Le produit doit être transporté seulement en position de travail. Si au cours de transport ou d'installation il est nécessaire de pencher le produit, il ne faut pas dépasser l'angle

de 45 degrés. Indépendamment de mode de transport et montage, il faut attendre 12 heures entre la position du produit en place finale et son branchement au réseau. Cette intervalle du temps est nécessaire afin de stabiliser les liquides d'exploitation à l'intérieur des systèmes du produit. Le non respect de cette recommandation peut mener à la détérioration du produit. Éviter les chocs en cours de transport. Le produit peut être placé seulement sur un sol dur, plat, égal et non combustible. Le sol doit maintenir le poids du produit lui-même y compris les produits y placés. Il faut assurer une bonne ventilation au lieu d'installation du produit. Aucun orifice ne peut être couvert. Il faut assurer une intervalle d'au moins de 10 cm autour de produit et de 30 cm au-dessus de produit. Cela permet une bonne ventilation du produit. Ne poser aucun objet sur le produit. Il est interdit de percer des orifices quelconques dans le produit. Il ne faut procéder à aucune modification du produit, non décrite dans la notice. Le lieu d'installation doit être choisi de sorte à ce qu'il ne se trouve pas près des sources de chaleur telles que chaudières, machines à chauffer ou le feu ouvert. Le lieu de l'installation de produit ne peut pas être exposé directement aux rayons solaires. Dans le cas contraire, l'efficacité de produit peut être inférieure et les coûts d'exploitation peuvent augmenter. L'humidité au lieu d'installation ne devra pas dépasser l'humidité relative prévue par la classe climatique du produit. Les explications des classes de climatisation se trouvent dans la suite de la présente notice.

Recommandations concernant la connexion du produit

Avant de connecter le produit à l'alimentation, il faut s'assurer que la tension, la fréquence et l'efficacité du réseau correspondant aux valeurs visibles sur la plaque signalétique du produit. Le câble doit être assorti à la prise. Il est interdit de modifier la prise. Le produit doit être connecté directement à la prise simple du réseau d'alimentation. Il est interdit d'utiliser les allonges, branchements et les doubles prises. Le circuit du réseau d'alimentation doit être équipé en câble et le mécanisme de sûreté 16 A. Éviter le contacte du câble d'alimentation avec les bords aigus et les objets et les surfaces chaudes. Au cours de travail le câble d'alimentation doit être totalement déployé et il doit être placé de façon à ce qu'il ne dérange pas au cours de travail. La mise du câble d'alimentation ne peut pas entraîner le risque de glissement. La prise d'alimentation doit se trouver dans un lieu d'où il peut être vite débranché. Au cours de débranchement de la prise du câble il faut tirer par le boîtier et non pas le câble. Si le câble d'alimentation ou la prise sont détériorés il faut rapidement les déconnecter du réseau d'alimentation et contacter le point autorisé de service du fabricant afin de les échanger. Ne pas utiliser le produit avec le câble endommagé. Le câble d'alimentation et la prise ne peuvent pas être réparés. Dans le cas de leur détérioration il faut les échanger contre les neufs sans défauts. Dans le cas de déconnection ou le manque d'alimentation du produit il faut attendre au moins cinq minutes avant de connecter le produit au réseau.

Recommandations concernant le stockage des produits alimentaires

Ne pas placer les produits acides et épicés dans les récipients en aluminium. Afin de stocker de tels produits il faut utiliser les récipients effectués en acier résistant aux acides. Il faut placer les produits dans les armoires frigorifiques en les espaçant. Cela permettra la circulation de l'air ce qui améliorera l'efficacité de refroidissement et diminuera les frais d'exploitation.

Placer les produits à l'intérieur des armoires frigorifériques l'un près de l'autre. Grâce à un tel emplacement il sera plus facile et plus rapide de les décongeler et ensuite de maintenir les produits alimentaires en température de travail. Si la capacité de produit a été définie à l'aide de quantité et type des récipients GN cela signifie que le produit est destiné à garder la nourriture en récipients GN. Il est interdit de placer la nourriture dans de tels produits ou de les placer dans d'autres récipients que GN. Il est recommandé d'utiliser les récipients GN YATO.

Classe climatique

La classe climatique, désignée par un numéro selon la norme EN ISO 23953-2, indique les conditions ambiantes dans lesquelles le produit doit fonctionner afin que la température du compartiment réfrigéré ne dépasse pas la plage de fonctionnement, garantissant ainsi la sécurité du stockage des denrées alimentaires. La norme EN ISO 23953-2 spécifie la température ambiante maximale et l'humidité relative. Un tableau illustrant les conditions ambiantes pour une classe climatique donnée est présenté ci-dessous. Pour plus d'informations, veuillez vous référer à la norme susmentionnée.

Classe climatique	Température minimale de l'environnement	Température maximale de l'environnement	Humidité relative
0	-	20 °C	50%
1	-	16 °C	80%
2	-	22 °C	65%
3	-	25 °C	60%
4	-	30 °C	55%
5	-	40 °C	40%
6	-	27 °C	70%
7	-	35 °C	70%
8	-	24 °C	55%

SERVICE

Installation et mise en marche du produit

Le produit doit être déballé, en supprimant tous les éléments de l'emballage. Il est recommandé de garder l'emballage ce qui facilitera plus tard le transport et le stockage du produit.

Dépendamment du type de produit il faut monter les rayons ou les récipients GN.

Le produit peut être équipé en rayons montés en usine. L'emplacement des rayons peut être ajusté à ses propres besoins. A cette fin il faut changer l'emplacement des guidages dans le cas des rayons mobiles ou des supports dans le cas des rayons immobiles. Les guidages ou les supports doivent être montés de façon à ce que les rayons soient fixés bien et horizontalement.

Dépendamment de type de produit monter ou démonter les rayons ou récipients GN.

Choisir le lieu du montage conformément aux recommandations mentionnées ci-dessus. Au lieu d'installation il faut bien mettre à niveau le produit. Si le produit a été équipé en supports réglés on peut procéder à la mise à niveau avec ces supports. La mise à niveau non précise entraînera un travail bruyant.

Si le produit a été équipé en roues, il faut les bloquer une fois le produit mis en place. Le produit doit être lavé conformément aux indices du chapitre « Maintenance du produit »

Fermer les portes.

Après avoir attendu douze heures, nécessaire à la stabilisation des liquides d'exploitation des systèmes du produit, connecter le câble à la prise du réseau d'alimentation. Mettre le produit en marche à l'aide du connecteur. Le sons du compresseur va être audible. On peut également entendre le bruit de liquide coulant dans l'installation réfrigérante.

Régler la température et autres paramètres selon les indices du chapitre « Service du panneau de commande »

Attendre jusqu'à ce que l'intérieur du produit atteigne la température réglée.

A l'intérieur des armoires réfrigérées il faut placer les produits auparavant refroidis.

A l'intérieur des armoires et des tables il faut placer aussi bien les produits réfrigérés que ceux à refroidir. La température des produits ne devra pas dépasser la température ambiante.

Service du panneau de commande

Le produit a été équipé en panneau de commande permettant au service à régler la température à l'intérieur de la vitrine et la mise manuelle de dégivrage.

Les flèches servent à mettre la température. Celle dirigée vers le haut augmente la température et celle dirigée en bas la diminue.

Le dispositif d'affichage indique la température mesurée à l'aide des capteurs placés à l'intérieur du produit. La température peut être réglée dans l'étendue mentionnée dans le tableau des données techniques sur le tableau signalétique du produit.

L'appui et le relâchement de bouton « SET » entraîne l'affichage de la température de travail. L'appui suivant et le relâchement

de bouton « SET » soit l'attente de environ 5 secondes entraînera le retour à l'indication standard.

L'appui et le relâchement de bouton « SET » pendant environ 2 secondes permet le changement de la température réglée. L'indice de l'unité de température « C » lub « °F » va propulser. Le changement peut être effectué à l'aide des flèches. Le retient en memoire de la position introduite aura lieu après l'appui de bouton « SET » soit après avoir attendu 10 secondes.

L'appui et le retient des boutons « SET » et de la flèche dirigée en bas pendant 3 secondes entraînera la mise en marche du mode de programmation des paramètres. L'indice de l'unité de température

« C » lub « °F » va propulser. Il faut choisir, à l'aide des flèches, le paramètre et ensuite appuyer et relâcher le bouton « SET » afin d'afficher sa valeur. La valeur peut être changée à l'aide des flèches.

L'approbation de la nouvelle mise s'effectue à l'aide de l'appui et le relâchement du bouton « SET ». Cela entraîne l'auto passage à l'affiche du paramètre suivant. La sortie du mode programmation a lieu après l'appui et la maintenance en même temps des boutons « SET » et la flèche dirigée vers le haut. Si depuis le dernier appui de n'importe quel bouton s'écoulent 15 secondes le pannel de commande finit le travail au mode de programmation de sparamètres et tous les noms seront retenus.

Remarque! Les paramètres du travail de produit ont été divisés en deux groupes. Un groupe est accessible au mode transparent décrit ci-dessus et l'autre en mode caché qui exige une procédure à part pour changer les paramètres. Les paramètres d'un groupe quelconque ne peuvent être changés sans avoir lu et compris leur signification. Il ne faut pas changer les valeurs des paramètres ci-dessus/dessous de la valeur limite mentionnée dans la notice. La mise des paramètres hors l'étendue du travail peut entraîner un travail incorrecte du produit et endommager le produit, être la cause de l'incendie ou la commutation.

Le fabricant n'est pas responsable à titre des dommages résultant de changement des paramètres hors valeurs limites.

Les changements des paramètres au mode caché peuvent être effectué de la façon suivante : l'appui simultanée des boutons « SET » et la flèche dirigée vers le bas pendant environ 3 seconde. Cela entraînera le mode de programmation des paramètres.

En même temps va propulser l'indice de l'unité température « C » lub « °F ». Relâcher les boutons et ensuite appuyer les mêmes boutons pendant environ 7 secondes. L'indication L2 s'affiche et le premier paramètre du menu ;, indiqué par « Hy » sera affiché. Le changement et le rappel des paramètre doivent être effectué selon la procédure décrite pour le mode transparent.

Si au mode transparent aucun paramètre n'est visible, l'indice alluerra le symbole « nP » après 3 secondes. Dans un tel cas tous les paramètres se trouvent au mode caché. Les paramètres peuvent être transmis entre les deux modes. Dans le mode caché il faut en même temps appuyer le bouton « SET » et la flèche dirigée vers le bas. Si le paramètre est déjà visible au mode transparent, au cours de révision de sparamètres au mode caché, on affichera le symbole divisant la partie unité des parties dizaine près dy symbole du paramètre.

L'appui et le retien environ 2 secondes du bouton désigné par le flocon de neige et la goutte d'eau entrainera l amis een marche du processus de dégivrage de la chambre refroidissante.

Le blocage des boutons aura lieu après l'appui simultanée pendnat environ 3 secondes des deux appuis des flèches. Le symbole « OF » sera affiché. Après avoir bloqué les boutons, un importe quel appui pendant 3 secondes de n'importe quel où l'on entrainera l'indice « OF ». Les boutons doivent être débloqués par un appui simultanée pendant environ 3 secondes des deux flèches. Après le déblocage on affichera l'indice « on ».

Indices des paramètres

Remarque! Ci - dessous est énumérée toute la liste des paramètres. Certains paramètres peuvent être indisponibles en version du pannel de commande installé en produit.

Paramètres concernant le réglage

Hy – tolérance (0,1 °C ~ 25 °C / 1 °F ~ 45 °C) – tolérance de température du travail. Le compresseur du produit se met en marche quand la température atteigne la somme de température de travail et celle de tolérance. Le compresseur s'éteint quand la température s'égalise avec la tempéarture du travail.

LS – température minimale (de -55 °C / -67 °C) – température minimale du travail.

US – température maximale (de +99 °C / +99 °F) – température maximale du travail.

Remarque! Il ne faut pas mettre les deux paramètres mentionnés ci-dessus hors l'étendue mentionnée dans ma notice et celle visible sur la plaque signalétique.

ot – calibration de premier capteur (-9,9 ~ +9,9 °C / -17 ~ +17 °F) – permet de mettre le déplacement de température de premier capteur

P2 – présence de capteur de vaporisation- n= - absent; y= - présent

oE – calibration de deuxième capteur (-9,9 ~ +9,9 °C / -17 ~ +17 °F) – permet de mettre le déplacement de température de deuxième capteur

od – retardement de l'activation de sortie au cours de la mise en marche (0 - 99 min.) - le paramètre définit le temps de retard d'action après la mise en marche

AC – cycle de travail de compresseur (0 – 50 min.) – intervalle entre l'arrêt et la reprise du travail par le compresseur

Cy – mise hors circuit de compresseur le capteur défectueux (0 – 99 min.) – le temps pendant lequel le coompresseur est mis en marche dans le cas de le capteur défectueux de thermostat. Dans le cas de la mise au pointe Cy = 0, le compresseur est toujours mis en marche

Cn - mise hors circuit de compresseur le capteur défectueux (0 - 99 min.) – le temps pendant lequel le compresseur est mis en marche dans le cas de le capteur défectueux de thermostat. Dans le cas de la mise au point $Cy = 0$, le compresseur est toujours mis en marche

Paramètres concernant l'affichage

CF – unité de mesure ($^{\circ}\text{C} / ^{\circ}\text{F}$) – unité de mesure de température $^{\circ}\text{C}$ – degré Celsius, $^{\circ}\text{F}$ – degré Fahrenheit. Remarque! Après avoir changé l'unité de température il faut vérifier et éventuellement changer le réglage des paramètres suivants : Hy, LS, oE, o1, AU, AL.

rE – distribution (seulement pour $^{\circ}\text{C}$) - dE + in - dixième partie comprise entre -9,9, a 9,9 $^{\circ}\text{C}$; in= totale

Ld – affichage par défaut (P1 + P2) P1= capteur du thermostat; P2= capteur de vaporisateur; SP – température fixée

dy – retard d'affichage (0 - 15 min.) – le temps après lequel l'affichage change de $1^{\circ}\text{C} / 1^{\circ}\text{F}$ quand la température a augmenté

Paramètres concernant la décongélation

td – type de congélation (EL - in) - EL= plongeur électrique, compresseur hors circuit ; in= gaz chaud, compresseur mis en marche

dE - température de fin de décongélation (-50 ~ +50 $^{\circ}\text{C} / -67 \sim +99^{\circ}\text{F}$) si P2 = y – met la température mesurée par le capteur qui finit le processus de décongélation

id – intervalle entre les processus de décongélation (0-99 min.) – définit le temps entre les débuts de deux modes de décongélation

Md – temps maximale de décongélation (0-99 min. 0 définit l'absence de décongélation) – dans le cas où P2 = n, met le temps de décongélation, dans le cas où P2 = y, ce paramètre désigne la durée maximale de décongélation

dd – retardement de décongélation (0-99 min.) - paramètre utile quand il faut faire la différence des débuts de décongélation afin d'éviter des surcharges de réseau d'alimentation

dF – affichage au cours de décongélation (rt / it / SP / dF) – rt = température réelle; it = température de début de congélation ; SP = température fixée; dF = étiquette dF.

dt - temps de condensation (0-99 min.) - intervalle temporaire entre la température finale de fin de décongélation et le retour au commandement standard. Le temps permettant à supprimer les gouttes d'eau qui peuvent se créer au cours de décongélation.

dP - décongélation au cours de la mise en marche (y / n) – y = après la mise en marche le processus de décongélation apparaît de nouveau; n = la décongélation n'est pas rétablie après la mise en marche.

Paramètres concernant les ventilateurs

FC – mode de travail des ventilateurs (cn, on, cY, oY) - cn = les ventilateurs mis en marche au cours de travail de compresseur pendant la décongélation ; on= travail continu des ventilateurs mis hors circuit pendant la décongélation; cY= ventilateurs mis en marche pendant le travail de compresseur; oY = travail continu des ventilateurs mis en marche pendant la décongélation

Fd – retard après la décongélation (0-99 min.) – l'intervalle entre la fin de décongélation et la mise des ventilateurs en marche

FS - température de la mise des ventilateurs hors circuit (-50 ~ +50 $^{\circ}\text{C} / -67 \sim +99^{\circ}\text{F}$) – fixe la température, le capteur de vapeur au-dessus duquel les ventilateurs sont mis hors circuit

Paramètres concernant les alertes

AU - alerte de la température maximale (AL + 99 $^{\circ}\text{C} / 99^{\circ}\text{F}$) - si la température maximale est atteinte par ce paramètre, l'alerte se déclenche après le temps prévu par le paramètre Ad.

AL – alerte de la température minimale (-55 + AU $^{\circ}\text{C} / -67 + \text{AU}^{\circ}\text{F}$) - si la température minimale est atteinte par ce paramètre, l'alerte se déclenche après le temps prévu par le paramètre Ad – retardement de l'alerte de température (0-99 min.) – intervalle temporaire avant les conditions de l'alerte et sa signalétique

dA – retardement de l'alerte après la mise en marche (0-99 min.) – intervalle temporaire avant les conditions de l'alerte et sa signalétique de la mise de produit en marche

Paramètres concernant l'entrée numérique

iP – polarisation de l'entrée numérique (oP + cL) oP = activée par la mise du contacte ; cL = activée par la déconnexion du contacte

iF – configuration de l'entrée numérique (EA / bA / do / dF / Au / Hc) – EA = alerte externe; le communiqué „EA”; bA = alerte sérieuse , communiqué «CA»; do = fonction de connexion porte; dF = activation de décongélation ; Au = non utilisé; Hc – caractère renversé de l'action.

di – retard de l'entrée digitale (0-99 min.) – si iF = EA ou iF = bA définit l'intervalle entre la détection de l'alerte externe et sa signalisation; si iF = défini précisément le retard de déclenchement de l'alerte de porte ouverte.

dC – état de compresseur et des ventilateurs dans le cas de porte ouverte (no / Fn / cP / Fc) no = normal; Fn = ventilateurs hors circuit ; cP = compresseur hors circuit ; Fc – compresseur et ventilateur hors circuit ;

rd – réglage porte ouverte (n + y); n = pas de réglage si la porte est ouverte; y = si le temps défini à l'aide de paramètre «di» s'écoule, le réglage se met de nouveau en marche même si l'alerte des portes ouvertes est déclenchée.

Autres paramètres

d1 – affichage de capteur de thermostat (seulement lecture)

d2 – affichage de capteur de vaporisateur (seulement lecture)

Pt – tableau des codes paramètres

rL – version logiciel

Mise des produits alimentaires dans la chambre froide

Au cours de travail il n'est pas nécessaire de mettre le produit hors circuit pour la période de placement et l'extraction des produits de chambre froide. Il faut cependant prendre soin pour que le temps d'ouverture de la porte soit le plus court possible.

A l'intérieur des armoires réfrigérées il faut placer les produits auparavant refroidis. A l'intérieur des armoires et des tables il faut placer aussi bien les produits réfrigérés que ceux à refroidir. La température des produits ne devra pas dépasser la température ambiante.

La mise des produits non refroidis dans la chambre froide entraînera le cumul de vapeur à l'intérieur de la chambre, accélérera le processus grivage et augmentera la consommation de l'énergie par le produit.

Ne pas dépasser la charge maximale des rayons et récipients GN.

Maintient du produit

Vu la destination du produit à conserver la nourriture il faut bien le maintenir. Cela permettra d'entretenir une bonne hygiène de maintenance de produit.

Avant chaque nettoyage il faut déconnecter le produit du réseau, enlever le câble de l'prise, attendre son refroidissement et procéder au maintien.

Afin d'élaver le produit n'utiliser que les produits doux destinés à la vaisselle. Il est interdit d'utiliser les produits lavant abrasifs par exemple ma poudre ou le lait nettoyant ainsi que les produits comprenant les substances corrosives. Ne pas utiliser des dissolvants de l'essence ou d'alcool.

Le produit lavant doit être dissout dans l'eau conformément aux informations y jointes, ensuite mettre sur le chiffon doux et nettoyer le produit à l'extérieur et à l'intérieur. Avant de laver le produit il faut sortir la nourriture.

Une fois la journée de travail finie, il faut enlever la nourriture et la mettre au frigo. Si le produit a été équipé en étagères mobiles il faut les sortir et laver. Ne pas laver les étagères dans le lave-vaisselle.

Si en bas de chambre refroidissante il y a de l'eau il faut la ramasser. Si le produit est équipé en tuyau des égouts, il faut l'utiliser afin de vider la chambre et ensuite sécher le produit

Nettoyer le produit en sortant tous les restes de nourriture qui ont pu y rester. Enlever les restes de produit nettoyant à l'aide d'un chiffon doux, aspergé dans l'eau. Ensuite sécher toutes les surfaces à l'aide d'un chiffon mou.

REMARQUE! Le produit n'est pas destiné à être lavé sous le courant d'eau. Il ne faut pas non plus le plonger dans l'eau.

Le produit est équipé e, système automatique de dégivrage qui prévient la création de grive dans la chambre de froid. Vu que les conditions de travail ne sont pas idéales, l'ouverture répétée de la porte, la mise dans la chambre des produits qui ne sont pas tout à fait refroidis ne prévient pas tout à fait contre le grivage. Il faut procéder au dégivrage une fois par mois :

A cette fin il faut sortir toute la nourriture et la mettre au frigo. Déconnecter le produit et mettre le câble hors la prise. Supprimez le surplus de l'eau, ouvrir la porte et laisser le produit afin qu'il ait la décongélation. Contrôler tout le temps le niveau de remplissage du plateau de l'eau et le vider souvent afin qu'il ne déborde pas.

REMARQUE! Il est interdit d'accélérer le processus de dégivrage par exemple par l'ébrèchement de la couche de grive, arrosage par l'eau ou l'air chaud.

Après le dégivrage il faut laver le produit conformément aux indices ci-dessus.

Dans les produits YG-05350, YG-05355, YG-05356 et YG-05360, le boîtier de condenseur à l'arrière du boîtier est couvert par le filet de protection. Il doit être lavé à l'aide du pinceau ou le faisceau de l'air condensé. Il est interdit d'utiliser des objets dur, le courant d'eau ou un autre liquide.

Stockage du produit

Si le produit n'est pas utilisé pendant une période plus longue il faut le vider et mettre la nourriture au frigo. Déconnecter le produit et retirer le câble de l'prise. Décongeler la zone de grive, faire sortir de l'eau du plateau et ensuite nettoyer le produit. Laisser la porte ouverte afin de bien sécher la chambre refroidissante. Après le séchage, fermer la porte.

Au cours de stockage garder le produit dans le socaux, protéger contre la poussière, la saleté et l'humidité. On recommande de stocker le produit en emballage d'usine.

Stocker le produit dans la position de travail. Ne pas pechncer, ne pas mettre les produits les uns sur les autres. Ne placer rien sur le produit.

Réparation des défauts

Si dessous on présente la liste des défauts, leur origine et les solutions. Dans le cas des doutes quelconques il faut arrêter d'utiliser le produit, le déconnecter et contacter le service autorisé de fabricant.

Défaut	Raison possible	Solution
Le dispositif ne se met pas en marche	Le dispositif n'a pas été connecté	Vérifier si le dispositif a été bien connecté et mis en marche par le commutateur
	La prise ou le câble ont été endommagés	Contactez le service autorisé
	Panne d'alimentation	Vérifier l'alimentation
	Détérioration du câblage interne	Contactez le service autorisé
L'eddispositif se met en marche mais la température est trop basse/élevée	Trop de glace sur le vaporisateur	Procéder à la décongélation
	Condenseur bloqué par la poussière ou le poudre	Contactez le service autorisé
	Porte mal fermée	Vérifier la fermeture de porte et voir si la garniture n'a pas été détériorée
	Dispositif placé trop près de source de chaleur, le processus de passage de l'air près de condenseur a été perturbé.	Déplacer le dispositof
	Température de l'entourage trop élevée	Augmenter l'efficacité de ventilation ou déplacer le dispositif en une place plus froide
	Des produits inappropriés placés dans la chambre réfrigérissante	Éliminer la nourriture trop chaude, vérifier ci elle ne bloque pas les ventilateurs.
	Dispositif déchargé	Diminuer la quantité de nourriture dans le dispositif
Fuit ed'eau	Le dispositif n' a pas été mis à niveau	Procéder à l amise à niveau
	La sortie bloquée	Nettoyer la sortie
	Écoulement perturbé	Nettoyer le sol
	Récipient de l'eau en panne	Contactez le service autorisé
Dispositif trop bruyant	Récipient d el'au surchargé	Vider le récipient
	Vis et écrous largués	Vérifier et visser les vis et les écrous
	Dispositif sans mis à niveau ou instable	Vérifier l aposition de dispositif, changer en cas de besoin

DONNEES TECHNIQUES

Paramètre	Unité de mesure	Valeur						
		YG-05250	YG-05251	YG-05255	YG-05256	YG-05260	YG-05262	YG-05270
Número de catalogue		220-240	220-240	220-240	220-240	220-240	220-240	220-240
Tension nominale	[V~]	220-240	220-240	220-240	220-240	220-240	220-240	220-240
Fréquence nominale	[Hz]	50	50	50	50	50	50	50
Courrant nominal	[A]	1,3	3,2	1,3	3,4	1,2	1,2	1,2
Puissance nominale	[W]	215	520	230	560	170	170	170
Classe d'isolement		I	I	I	I	I	I	I
Classe climatique		4	4	4	4	4	4	4
Puissance des lampes LED	[W]	-	-	-	-	-	-	-
Température du travail	[°C]	-2 / +8	-18 / -22	-2 / +8	-18 / -22	+2 / +8	+2 / +8	+2 / +8
Capacité nette / brute	[l]	187 / 282	187 / 282	312 / 417	312 / 417	240 / 240	240 / 240	179 / 240
Facteur de refroidissement (type / masse)		R290 56g	R290 70g	R290 56g	R290 70g	R600A 65g	R600A 65g	R600A 45g
Facteur d'émoussement d'isolation		C5H10	C5H10	C5H10	C5H10	C5H10	C5H10	C5H10
Masse nette	[kg]	102	110	134	159	76	70	75
Niveau de bruit								
- pression accoustique $L_{WA} \pm K$	[dB(A)]	< 70	< 70	< 70	< 70	< 70	< 70	< 70
- puissance $L_{WA} \pm K$	[dB(A)]	< 80	< 80	< 80	< 80	< 80	< 80	< 80
Charge maximale des rayons / récipients GN	[kg]	40	40	40	40	40	40	40

Paramètre	Unité de mesure	Valeur					
		YG-05275	YG-05280	YG-05290	YG-05300	YG-05305B	YG-05310
Número de catalogue		220-240	220-240	220-240	220-240	220-240	220-240
Tension nominale	[V~]	220-240	220-240	220-240	220-240	220-240	220-240
Fréquence nominale	[Hz]	50	50	50	50	50	50
Courrant nominal	[A]	1,2	1,2	1,6	1,6	0,8	1,3
Puissance nominale	[W]	170	170	240	240	110	215
Classe d'isolement		I	I	I	I	I	I
Classe climatique		4	4	4	4	4	4
Puissance des lampes LED	[W]	-	-	-	-	-	-
Température du travail	[°C]	+2 / +8	+2 / +8	+2 / +8	+2 / +8	+2 / +8	-2 / +8

Paramètre	Unité de mesure	Valeur					
Número de catalogue		YG-05275	YG-05280	YG-05290	YG-05300	YG-05305B	YG-05310
Capacité nette / brute	[l]	240 / 240	92 / 220	368 / 368	218,6 / 368	6*GN1/4	300 / 580
Facteur de refroidissement (type / masse)		R600A 65g	R600A 45g	R290 78g	R290 78g	R600A 35g	R290 56g
Facteur d'éroussement d'isolation		C5H10	C5H10	C5H10	C5H10	C5H10	C5H10
Masse nette	[kg]	105	90	115	98	27	332
Niveau de bruit							
- pression acoustique $L_{pA} \pm K$	[dB(A)]	< 70	< 70	< 70	< 70	< 70	< 70
- puissance $L_{wA} \pm K$	[dB(A)]	< 80	< 80	< 80	< 80	< 80	< 80
Charge maximale des rayons / récipients GN	[kg]	40	40	40	40	-	40

Paramètre	Unité de mesure	Valeur						
Número de catalogue		YG-05252	YG-05253	YG-05254	YG-05257	YG-05258	YG-05259	YG-05281
Tension nominale	[V~]	220-240	220-240	220-240	220-240	220-240	220-240	220-240
Fréquence nominale	[Hz]	50	50	50	50	50	50	50
Courrant nominal	[A]	1,3	1,3	1,4	1,3	1,3	1,3	1,6
Puissance nominale	[W]	215	215	215	230	230	230	240
Classe d'isolement		I	I	I	I	I	I	I
Classe climatique		4	4	4	4	4	4	4
Puissance des lampes LED	[W]	3,5	-	-	2 x 3,5	-	-	-
Température du travail	[°C]	+2 / +8	-2 / +8	-2 / +8	+2 / +8	-2 / +8	-2 / +8	+2 / +8
Capacité nette / brute	[l]	282 / 282	170 / 228	300 / 390	417 / 417	255 / 339	200 / 317	138 / 368
Facteur de refroidissement (type / masse)		R290 65g	R290 52g	R290 56g	R290 70g	R290 52g	R290 50g	R290 65g
Facteur d'éroussement d'isolation		C5H10	C5H10	C5H10	C5H10	C5H10	C5H10	C5H10
Masse nette	[kg]	108	83	110	134	105	107	104
Niveau de bruit								
- pression acoustique $L_{pA} \pm K$	[dB(A)]	< 70	< 70	< 70	< 70	< 70	< 70	< 70
- puissance $L_{wA} \pm K$	[dB(A)]	< 80	< 80	< 80	< 80	< 80	< 80	< 80
Charge maximale des rayons / récipients GN	[kg]	40	40	40	40	40	40	40

SCHEMAT DES CONNEXIONS ELECTRIQUES

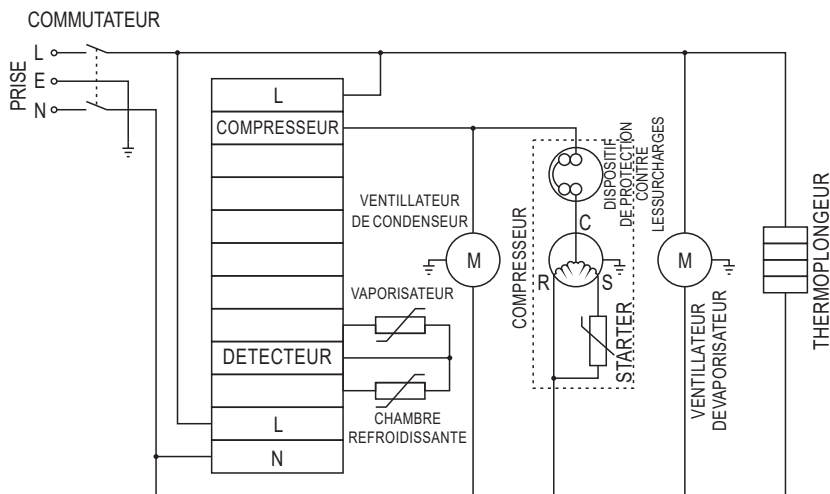

CARATTERISTICA DEL PRODOTTO

Il tavolo refrigerato serve per la conservazione di prodotti alimentari nelle condizioni di raffreddamento. A seconda dell'uso previsto definito dalla temperatura di esercizio, il prodotto può essere utilizzato per la conservazione di prodotti raffreddati o per la loro congelazione e ulteriore mantenimento in questo stato. Il piano del tavolo grazie alla possibilità di abbassamento della sua temperatura consente di preparare i prodotti alimentari in condizioni di raffreddamento. Grazie al processo di mantenimento della temperatura controllato elettronicamente, il funzionamento dell'apparecchiatura è efficiente e non richiede alcun intervento. Il regolare, affidabile e sicuro funzionamento del prodotto dipende dal corretto esercizio, quindi:

Prima dell'inizio di utilizzo del prodotto leggere l'intera istruzione e conservarla.

Per qualsiasi danno o lesione risultante da uso improprio, mancata osservazione delle istruzioni di sicurezza e delle raccomandazioni di questo manuale, il fornitore non assume la responsabilità. L'uso improprio del prodotto annullerà anche il diritto alla garanzia e le responsabilità del venditore.

EQUIPAGGIAMENTO

Il prodotto è consegnato completo e non richiede montaggio. Prima di utilizzare il prodotto devono essere rimossi tutti gli elementi di imballaggio e di sicurezza impiegati durante il trasporto. Sono richieste anche le attività preparatorie descritte in seguito del manuale.

RACCOMANDAZIONI GENERALI PER L'USO

Il prodotto è stato progettato per uso professionale e la sua gestione deve essere affidata al personale che dispone di adeguate qualifiche. Il prodotto serve solo per la conservazione di prodotti alimentari refrigerati. È vietato conservare altri prodotti oltre gli alimentari. In particolare, non conservare nel prodotto sostanze esplosive, come bombolette spray contenenti gas infiammabili o altre sostanze infiammabili ed esplosive. Inoltre, il prodotto non è destinato alla conservazione di prodotti medici, sangue e suoi componenti. Nel sistema di refrigerazione è presente una sostanza infiammabile, che visto natura chiusa del circuito del refrigerazione non rappresenta un pericolo diretto per l'utente, ma devono essere osservate le seguenti avvertenze. **AVVERTIMENTO:** non bloccare le aperture di ventilazione nel carter del prodotto o nella struttura incorporata. **AVVERTIMENTO:** per accelerare il processo di scongelamento, non utilizzare mezzi meccanici o altri mezzi oltre a quelli raccomandati dal produttore. **AVVERTIMENTO:** proteggere il sistema di refrigerazione da eventuali danni. **AVVERTIMENTO:** non utilizzare nessun altro tipo di apparecchiatura elettrica all'interno dello scomparto per alimenti rispetto quella consigliata dal produttore. È vietato riparare, smontare o modificare autonomamente l'impianto di raffreddamento. Il prodotto non è destinato all'uso da parte di bambini minori di 8 anni di età e persone con ridotte capacità fisiche e mentali, nonché persone prive di esperienza e conoscenza del prodotto. A meno che non venga esercitato un controllo su di loro o saranno istruite sull'utilizzo del prodotto in modo sicuro, così che siano coscienti di relativi rischi. I bambini non dovrebbero giocare con il prodotto. I bambini non sorvegliati non devono eseguire la pulizia e la manutenzione del prodotto.

Raccomandazioni relative a trasporto e installazione del prodotto

-TA! L'installazione e il collegamento del prodotto devono essere eseguiti esclusivamente da personale qualificato. Il prodotto deve essere trasportato solo in posizione di lavoro. Se è necessario inclinare il prodotto durante il trasporto o l'installazione, non superare i 45 gradi. Indipendentemente dal metodo di trasporto e assemblaggio, attendere almeno 12 ore tra il

posizionamento del prodotto nel luogo previsto e il collegamento all'alimentazione. Questo tempo è necessario per stabilizzare i fluidi operativi all'interno dei sistemi del prodotto. La mancata osservanza di questa precauzione potrebbe causare danni al prodotto. Trasportare il prodotto evitando urti. Il prodotto può essere sistemato solo su un pavimento duro, piatto, uniforme e non infiammabile. Il pavimento deve sopportare il peso del prodotto stesso insieme ai prodotti alimentari in esso contenuti. Garantire un'adeguata ventilazione nel luogo di installazione del prodotto, nessuna apertura di ventilazione può essere coperta. Assicurare una distanza di almeno 10 cm attorno al prodotto e almeno 30 cm sopra il prodotto. Ciò consentirà una corretta ventilazione del prodotto. Non posizionare degli oggetti sul prodotto. È vietato eseguire dei fori nel prodotto e qualsiasi altra modifica del prodotto non descritta nelle istruzioni. Il luogo di installazione deve essere scelto in modo che non sia vicino a fonti di calore come forni, riscaldatori e fiamme libere. I raggi del sole non dovrebbero operare direttamente sul luogo di installazione. In caso contrario, le prestazioni del prodotto potrebbero peggiorare e i costi operativi potrebbero aumentare. L'umidità nel luogo di installazione non deve essere maggiore dell'umidità relativa definita dalla classe climatica del prodotto. La spiegazione di significato delle classi climatiche può essere trovata in seguito di questo manuale.

Raccomandazioni relative al collegamento del prodotto all'alimentazione

Prima di collegare il prodotto alla rete, assicurarsi che la tensione, la frequenza e la capacità dell'alimentazione di rete corrispondano ai valori riportati sulla targhetta del prodotto. La spina deve corrispondere alla presa. È vietata qualsiasi modifica della spina. Il prodotto deve essere collegato direttamente a una singola presa di corrente. È vietato l'uso di prolunghe, splitter e doppie prese. Il circuito di alimentazione deve essere dotato di un conduttore di protezione e di una protezione da 16 A. Evitare il contatto del cavo di alimentazione con spigoli vivi, oggetti e superfici caldi. Quando il prodotto è in funzione, il cavo di alimentazione deve essere sempre completamente sviluppato e posizionato in modo tale da non costituire un ostacolo durante la gestione del prodotto. La posa del cavo di alimentazione non deve causare rischi di inciampo. La presa di corrente deve essere posizionata in un luogo tale che sia sempre possibile staccare rapidamente il cavo di alimentazione del prodotto. Quando si stacca la spina di alimentazione, tirarla sempre per il suo corpo, mai tirare il cavo. In caso di danneggiamento del cavo di alimentazione o della spina, scollegarli immediatamente dalla rete di alimentazione e contattare il centro di assistenza autorizzato del produttore per la sostituzione. Non utilizzare il prodotto con un cavo di alimentazione o una spina danneggiati. Il cavo di alimentazione o la spina non possono essere riparati, in caso di danni a questi elementi, sostituirli con nuovi senza difetti. In caso di disinserimento o caduta di alimentazione del prodotto, attendere almeno cinque minuti prima di ricollegarlo alla rete.

Raccomandazioni relative alla conservazione dei prodotti alimentari

Non mettere alimenti acidi e piccanti in contenitori di alluminio. Utilizzare contenitori in acciaio resistente agli acidi per conservare prodotti di questo tipo. Tenere distanziati gli alimenti all'interno del frigorifero. Ciò consentirà la circolazione dell'aria che migliorerà le prestazioni di raffreddamento e ridurrà i costi operativi. All'interno dei congelatori, i prodotti devono essere

messi possibilmente compatti. Grazie a questa collocazione, sarà più facile e veloce congelarli e quindi mantenere i prodotti alimentari alla temperatura di esercizio. Se la capacità del congelatore è determinata dalla quantità e dal tipo di contenitori GN, significa che il prodotto è destinato alla conservazione di alimenti collocati in contenitori GN. È vietato collocare direttamente il cibo in congelatori o collocarlo in altri tipi di contenitori che GN. Si raccomanda l'uso di contenitori GN YATO.

Classe climatica

La classe climatica, indicata da un valore numerico secondo la norma EN ISO 23953-2, indica le condizioni ambientali in cui il prodotto deve operare affinché la temperatura nel vano refrigerato non superi l'intervallo operativo, garantendo la conservazione sicura degli alimenti. La norma EN ISO 23953-2 specifica la temperatura ambiente massima e l'umidità relativa. Di seguito è riportata una tabella che illustra le condizioni ambientali per una determinata classe climatica. Per informazioni più dettagliate, si prega di fare riferimento alla norma sopra menzionata.

Classe climatica	Min. temp. ambiente	Max. temp. ambiente	Umidità relativa
0	-	20 °C	50%
1	-	16 °C	80%
2	-	22 °C	65%
3	-	25 °C	60%
4	-	30 °C	55%
5	-	40 °C	40%
6	-	27 °C	70%
7	-	35 °C	70%
8	-	24 °C	55%

GESTIONE DEL PRODOTTO

Instalazione e avviamento del prodotto

Disimballare il prodotto rimuovendo completamente tutti gli elementi di imballaggio. Si consiglia di conservare l'imballaggio, può essere utile per il successivo trasporto e stoccaggio del prodotto.

A seconda del tipo di prodotto, montare mensole o contenitori GN.

Il prodotto può essere dotato di mensole montate in fabbrica. La posizione delle mensole può essere regolata in base alle proprie esigenze. Per fare ciò, cambiare la posizione delle guide in caso di ripiani estraibili o supporti nel caso di ripiani fissi. Le guide o supporti devono essere montati in modo tale che i ripiani siano fissati stabilmente e orizzontalmente.

Scegliere il luogo di installazione del prodotto in conformità con le raccomandazioni riportate sopra. Livellare precisamente il prodotto nel luogo di installazione. Se il prodotto è stato dotato di piedini regolabili, può essere livellato con l'uso di essi. Il livellamento impreciso del prodotto comporterà il funzionamento rumoroso.

Se il prodotto è stato dotato di rotelle, dopo aver posizionato il prodotto nel luogo di destinazione, bloccare la possibilità di movimento, utilizzando freni o cunei.

Lavare il prodotto seguendo le istruzioni in "Manutenzione del prodotto".

Chiudere la porta del prodotto.

Dopo aver atteso dodici ore per stabilizzare i fluidi operativi dei sistemi del prodotto, inserire la spina del cavo di alimentazione nella presa di corrente e accendere l'impianto utilizzando l'interruttore. Si sentirà il suono del compressore in funzione e può essere anche udibile il suono dello scorrimento del fluido nel sistema di refrigerazione.

Regolare la temperatura e le altre impostazioni in base alle istruzioni nella sezione "Funzionamento del pannello di controllo".

Attendere fino a quando l'interno del prodotto raggiunge la temperatura impostata.

All'interno di vetrine refrigerate dovrebbero essere riposti prodotti alimentari precedentemente raffreddati. All'interno di armadi e tavoli, è possibile riporre sia i prodotti refrigerati che i prodotti da raffreddare. La temperatura dei prodotti alimentari non deve essere superiore alla temperatura ambiente.

Funzionamento del pannello di controllo

Il prodotto è stato dotato di un pannello di controllo che consente agli operatori di regolare la temperatura all'interno della vetrina e di avviare manualmente il processo di sbrinamento.

Per la regolazione della temperatura si utilizzano le frecce, la direzione verso l'alto alza la temperatura e la direzione verso il basso abbassa.

Il display visualizza la temperatura misurata con i sensori posizionati all'interno del prodotto. La temperatura può essere impostata nell'intervallo indicato in tabella di dati tecnici e sulla targhetta identificativa del prodotto.

Premendo e rilasciando il pulsante "SET" si visualizza la temperatura operativa impostata. Premendo di nuovo e rilasciando il

pulsante "SET" o attendendo circa 5 secondi, si tornerà alla visualizzazione normale.

Premendo e tenendo premuto il tasto "SET" per circa 2 secondi è possibile modificare la temperatura impostata. L'unità di temperatura °C o °F lampeggerà, l'impostazione può essere modificata usando i pulsanti freccia. La memorizzazione della impostazione si ottiene premendo di nuovo il tasto „SET” oppure dopo il passare di 10 secondi da modifica della impostazione.

Premendo e tenendo premuti contemporaneamente i pulsanti "SET" e la freccia rivolta verso il basso per circa 3 secondi si attiverà la modalità di programmazione dei parametri, mentre l'unità di temperatura °C o °F inizierà a lampeggiare. Utilizzare i tasti freccia per selezionare il parametro, quindi premere e rilasciare il pulsante "SET" per visualizzarne il valore. Il valore può essere modificato utilizzando i pulsanti freccia. La conferma della nuova impostazione va eseguita premendo e rilasciando il pulsante "SET". Inoltre questo comporterà una transizione automatica alla visualizzazione del parametro successivo. L'uscita dalla modalità di programmazione dei parametri avviene dopo aver premuto e tenuto premuto contemporaneamente i pulsanti "SET" e la freccia rivolta verso l'alto. Dopo lo scorrere di 15 secondi dall'ultimo premere di qualsiasi pulsante il pannello di controllo terminerà automaticamente il funzionamento nella modalità di programmazione dei parametri e tutte le impostazioni verranno memorizzate.

Attenzione! I parametri operativi del prodotto sono stati divisi in due gruppi. Un gruppo è accessibile nella modalità aperta sopra descritta e l'altro è accessibile in modalità chiusa, che richiede una procedura separata per cambiarli. I parametri di qualsiasi gruppo non devono essere modificati senza leggere e comprendere il loro significato. Non modificare i valori dei parametri al di sotto / al di sopra del valore limite indicato nel manuale. L'impostazione dei parametri al di fuori dell'ambito di lavoro può portare a un funzionamento irregolare del prodotto, che può causare danni permanenti al prodotto, incendio o scosse elettriche.

Il produttore non è responsabile per danni derivanti dall'impostazione dei parametri oltre i valori limite.

Le modifiche ai parametri nella modalità chiusa possono essere fatte nel seguente modo. Premendo contemporaneamente e tenendo premuto pulsante "SET" e la freccia in basso per circa 3 secondi si attiverà la modalità di programmazione dei parametri, mentre l'unità di temperatura °C o °F inizierà a lampeggiare. Rilasciare la pressione sui pulsanti e quindi premere di nuovo gli stessi pulsanti e tenerli premuti per circa 7 secondi. Verrà visualizzata dicitura L2 e verrà visualizzato il primo parametro del menu con la dicitura "Hy". La modifica e memorizzazione dei parametri vanno eseguiti secondo la procedura descritta per la modalità aperta.

Se in modalità aperta non è visibile nessun parametro, dopo circa 3 secondi visualizzatore visualizzerà la dicitura "nP". In questo caso, tutti i parametri sono in modalità chiusa. I parametri possono essere trasferiti tra entrambe le modalità. Nella modalità chiusa, premere contemporaneamente il pulsante "SET" e la freccia rivolta verso il basso. Se il parametro è visibile nella modalità aperta, quando si visualizzano i parametri in modalità chiusa, verrà visualizzato il segno che separa la parte intera dalla parte decimale a lato del simbolo di parametro.

Premendo e tenendo premuto per circa 2 secondi il pulsante contrassegnato con il simbolo del fiocco di neve e le gocce d'acqua si verificherà l'attivazione manuale del processo di sbrinatorio della camera di raffreddamento.

I tasti verranno bloccati premendo e tenendo premuti contemporaneamente i due tasti freccia per circa 3 secondi. Verrà visualizzata la dicitura "OF". Dopo aver bloccato i pulsanti, premendo e tenendo premuto qualsiasi pulsante per circa 3 secondi verrà visualizzata la dicitura "OF". I pulsanti possono essere sbloccati premendo e tenendo premuti contemporaneamente i due tasti freccia per circa 3 secondi. Dopo lo sblocco, sarà visualizzata la dicitura "on".

Elenco di parametri

Attenzione! In seguito è presentata la lista completa di parametri. Alcuni parametri possono essere non disponibili nella versione di pannello di comando installato in prodotto.

Parametri riguardanti regolazione

Hy – tolleranza (0,1 °C ~ 25 °C / 1 °F ~ 45 °C) – tolleranza della temperatura di lavoro. Il compressore di prodotto si avvia quando la temperatura raggiungerà la somma di temperatura di lavoro più tolleranza. Il compressore si fermerà quando la temperatura sarà uguale alla temperatura di lavoro impostata.

LS – temperatura minima (da -55 °C / -67 °C) – temperatura minima di lavoro.

US – temperatura massima di lavoro (fino a +99 °C / +99 °F) – temperatura massima di lavoro.

Nota! Non impostare sopracitati parametri fuori al campo indicato in istruzione di servizio e sulla targhetta identificativa del prodotto.

ot – calibrazione di primo sensore (-9,9 ~ +9,9 °C / -17 ~ +17 °F) – consente di impostare l'offset della temperatura del primo sensore.

P2 – presenza del sensore di evaporazione – n = assente; y = presente.

oE – calibrazione di secondo sensore (-9,9 ~ +9,9 °C / -17 ~ +17 °F) – consente di impostare l'offset della temperatura del secondo sensore.

od – ritardo di attivazione dell'uscita durante avviamento (0 – 99 min.) – parametro determina il tempo di ritardo dell'attivazione dell'uscita dopo l'avvio dello strumento.

AC – ciclo di lavoro del compressore (0 – 50 min.) – tempo tra l'arresto e il ripristino del funzionamento del compressore.

Cy – inserimento del compressore con sensore danneggiato (0 – 99 min.) – tempo in cui il compressore funziona in caso di sensore del termostato danneggiato. Quando si imposta Cy = 0, il compressore è sempre acceso.

Cn – disinserimento del compressore con sensore danneggiato (0 – 99 min.) – tempo in cui il compressore non funziona in caso di sensore del termostato danneggiato. Quando si imposta Cn = 0, il compressore è sempre disinserito.

Parametri riguardanti visualizzazione

CF – unita' di misura ($^{\circ}\text{C}$ / $^{\circ}\text{F}$) – unita' di misura della temperatura $^{\circ}\text{C}$ – gradi Celsius, $^{\circ}\text{F}$ – gradi Fahrenheit. Attenzione! Dopo il cambio dell'unita' della temperatura controllare ed eventualmente modificare l'impostazione dei seguenti parametri: Hy, LS, oE, o1, AU, AL.

rE – risoluzione (solo per $^{\circ}\text{C}$) - dE + in - parte decimale tra -9,9, a 9,9 $^{\circ}\text{C}$; in= parte intera

Ld – visualizzazione di default (P1 + P2) P1= sensore di termostato; P2= sensore di evaporatore; SP – temperatura impostata

dy – ritardo di visualizzazione (0 – 15 min.) – tempo dopo il quale la visualizzazione cambia di 1°C / 1°F quando la temperatura crescerà.

Parametri riguardanti scongelamento

td – tipo di scongelamento (EL – in) – EL= riscaldatore elettrico, compressore disinserito; in= gas caldo, compressore inserito
dE – temperatura di termine di scongelamento ($-50 \sim +50^{\circ}\text{C}$ / $-67 \sim +99^{\circ}\text{F}$) se P2 = y – imposta temperatura misurata da sensore di evaporatore, che termina il processo di scongelamento.

id – intervallo tra processi di scongelamento (0-99 min.) – determina il tempo tra inizi di due modi di scongelamento.

Md – tempo massimo di scongelamento (0-99 min. dove 0 significa senza scongelamento) – in caso quando P2 = n, imposta tempo di durata di scongelamento, in caso quando P2 = y questo parametro determina il tempo massimo di scongelamento.

dd – ritardo di inizio dello scongelamento (0-99 min.) – parametro utile in casi di necessita' di differenziazione degli inizi di scongelamento allo scopo di prevenire al sovraccarico della rete di alimentazione.

dF – visualizzazione in corso di scongelamento (rt / it / SP / dF) – rt = temperatura reale; it = temperatura dell'inizio di scongelamento; SP = temperatura impostata; dF = dicitura dF.

dt – tempo di condensazione (0-99 min.) – intervallo di tempo tra il raggiungimento della temperatura di termine dello scongelamento e ripristino di funzionamento di comando normale. Il tempo di rimozione delle gocce d'acqua che potrebbero formarsi durante lo scongelamento.

dP – disgelamento in corso di avviamento (y / n) – y = dopo l'avvio, verrà eseguito un processo di scongelamento; n = lo scongelamento non verrà eseguito dopo l'avvio.

Parametri riguardanti ventilatori

FC – modalita' di lavoro dei ventilatori (cn, on, cY, oY) – cn = ventilatori inseriti durante il lavoro del compressore, disinseriti durante lo scongelamento; on= lavoro continuo di ventilatori, disinseriti durante lo scongelamento; cY= ventilatori inseriti durante il lavoro del compressore, inseriti durante lo scongelamento; oY= lavoro continuo di ventilatori, inseriti durante lo scongelamento.

Fd – ritardo dopo lo scongelamento (0-99 min.) – tempo tra termine di scongelamento e inserimento di ventilatori.

FS – temperatura di disinserimento ventilatori ($-50 \sim +50^{\circ}\text{C}$ / $-67 \sim +99^{\circ}\text{F}$) – imposta la temperatura del sensore di evaporatore oltre quale ventilatori saranno disinseriti.

Parametri riguardanti allarmi

AU – allarme di temperatura massima (AL + 99 $^{\circ}\text{C}$ / 99 $^{\circ}\text{F}$) – quando rimane raggiunta la temperatura impostata con questo parametro scatta l'allarme, dopo il tempo impostato con il parametro Ad.

AL – allarme di temperatura minima ($-55 + \text{AU}^{\circ}\text{C}$ / $-67 + \text{AU}^{\circ}\text{F}$) – quando rimane raggiunta la temperatura impostata con questo parametro scatta l'allarme, dopo il passaggio del tempo impostato con il parametro Ad.

Ad – ritardo di allarme di temperatura (0-99 min.) – intervallo di tempo tra il comparire delle condizioni di inserimento allarme e la sua segnalazione.

dA – ritardo di allarme di temperatura dopo avviamento (0-99 min.) – intervallo di tempo tra il comparire delle condizioni di inserimento allarme e la sua segnalazione dopo l'avviamento del prodotto.

Parametri riguardati ingresso digitale

iP – polarizzazione dell'ingresso digitale (oP + cL) oP = attivato dall'inserimento del contatto; cL = attivato dal disinserimento del contatto.

iF – configurazione dell'ingresso digitale (EA / bA / do / dF / Au / Hc) – EA = allarme esterno; viene visualizzato messaggio „EA”; bA = allarme grave, viene visualizzato messaggio „CA”; do = funzione interruttore della porta; dF = attivazione di scongelamento; Au = non usato; Hc – inversione del funzionamento.

di – ritardo dell'ingresso digitale (0-99 min.) – se iF = EA o iF = bA determina intervallo di tempo tra individuazione dell'allarme esterno e la sua segnalazione; se iF = do determina ritardo dello scattare del allarme di porta aperta.

dC – stato di compressore e ventilatori in caso di porta aperta (no / Fn / cP / Fc) no = normale; Fn = ventilatori disinseriti; cP = compressore disinserito; Fc – compressore e ventilatori disinseriti.

rd – regolazione con la porta aperta (n + y) - n = senza regolazione quando la porta e' aperta; Y = passato il tempo impostato da parametro „di” la regolazione ripartira' anche se scattera' l'allarme di porta aperta.

Altri parametri

d1 – visualizzazione sensore termostato (solo lettura)

d2 – visualizzazione sensore evaporatore (solo lettura)

Pt – tabella codici di parametri

rL – versione del software

Collocazione di prodotti alimentari nella camera di refrigerazione del prodotto

Durante il funzionamento, non è necessario spegnere il prodotto mentre si collocano e si rimuovono prodotti alimentari nella camera di refrigerazione. Tuttavia, è necessario provvedere che il tempo di apertura della porta sia il più breve possibile.

All'interno di vetrine refrigerate devono essere collocati prodotti precedentemente raffreddati. All'interno di armadi e tavoli, si può collocare sia i prodotti refrigerati che i prodotti da raffreddare. La temperatura dei prodotti non deve essere superiore alla temperatura ambiente. Il collocamento di prodotti non raffreddati nella camera di refrigerazione comporterà l'accumulo di vapore acqueo all'interno della camera che accelererà il processo di crescita' dello strato di brina e aumenterà il consumo di energia da parte di prodotto.

Non superare il carico massimo di mensole o contenitori GN.

Conservazione prodotto

Visto la destinazione del prodotto che serve per la conservazione degli alimenti, il prodotto deve essere regolarmente mantenuto. Ciò assicurerà un'adeguata igiene della conservazione degli alimenti.

Prima di ogni pulizia, spegnere il prodotto, togliere la spina di alimentazione dalla presa, attendere che si raffreddi e procedere con la manutenzione.

Per la pulizia del prodotto utilizzare solo detersivi delicati destinati per la pulizia delle stoviglie. È vietato l'uso di detersivi abrasivi, ad es. polvere o latte detergente e agenti contenenti sostanze caustiche. Non usare per la pulizia solventi, benzina o alcol.

Diluire il detergente con acqua secondo le relative istruzioni fornite con esso, quindi applicarlo su un panno morbido e pulire il prodotto dall'esterno e dall'interno. Prima di pulire l'interno del prodotto, rimuovere il contenuto.

Dopo la fine della giornata lavorativa, rimuovere il cibo dal prodotto e trasferirlo in frigorifero. Se il prodotto è stato dotato di ripiani estraibili, rimuoverli e pulirli manualmente al di fuori del prodotto. I ripiani non devono essere lavati in lavastoviglie.

Se nel vassoio che si trova sul fondo della camera si è accumulata dell'acqua, svuotarlo. Se il prodotto è stato dotato di un tubo per scarico acqua, utilizzarlo per svuotare e quindi asciugare il residuo.

Pulire il prodotto rimuovendo tutti i residui di cibo che possono essere rimasti nel prodotto. Rimuovere i residui del detergente con un panno morbido leggermente imbevuto di acqua pulita. Quindi asciugare tutte le superfici con un panno morbido e asciutto.

-TA! Il prodotto non è destinato per la pulizia con un getto d'acqua. Inoltre, non immergere il prodotto in acqua.

Il prodotto è dotato di un sistema di sbrinamento automatico che impedisce la formazione di brina nella camera di refrigerazione.

Tuttavia, a causa delle condizioni di lavoro non ideali, l'apertura frequente della porta, collocamento nella camera di raffreddamento degli alimenti non completamente refrigerati, non si è in grado di impedire completamente all'accumulo di brina. È necessario eseguire uno sbrinamento completo del prodotto una volta al mese.

A tal fine, rimuovere il cibo dal prodotto e trasferirlo in frigorifero. Spegnerlo e scollegare il cavo di alimentazione dalla presa. Rimuovere l'acqua in eccesso dal vassoio, aprire lo sportello e lasciare il prodotto per lo spontaneo scongelamento dello strato di brina. Controllare continuamente il livello di riempimento del vassoio dell'acqua e svuotarlo perché non trabocchi.

-TA! È vietato di accelerare in qualsiasi modo il processo di scongelamento dello strato di brina, ad esempio, non staccare lo strato di brina, non versare dell'acqua, non soffiare aria calda sullo strato di brina.

Dopo aver terminato lo scongelamento, il prodotto deve essere lavato secondo le raccomandazioni sopra descritte.

Nei prodotti YG-05350, YG-05355, YG-05356 e YG-05360, l'alloggiamento del condensatore sul retro dell'involucro è coperto da una rete protettiva. Pulire la rete protettiva con una spazzola o un getto d'aria compressa. Non è ammesso l'uso di oggetti duri, getti d'acqua o altri liquidi detersivi.

Stoccaggio di prodotto

In caso di non utilizzo del prodotto per un lungo periodo, rimuovere il cibo dal prodotto e portarlo nel frigorifero. Spegnerlo e scollegare il cavo di alimentazione dalla presa. Scongela lo strato di brina, rimuovere tutta l'acqua dal vassoio e pulire accuratamente il prodotto. Lasciare la porta aperta per asciugare completamente l'interno della camera di raffreddamento. Chiudere la porta dopo l'asciugatura.

Tenere il prodotto in un locale, proteggerlo da polvere, sporco e umidità. Si consiglia di conservare il prodotto nella confezione originale.

Conservare il prodotto nella posizione di lavoro. Non inclinare, non impilare prodotti. Non posare nulla sul prodotto.

Eliminazione difetti

Di seguito sono riportati i difetti tipici, le loro cause e le possibili soluzioni. In caso di dubbi, interrompere l'utilizzo del prodotto, scollegarlo dall'alimentazione e contattare il centro di assistenza autorizzato del produttore.

Difetto	Possibile causa	Soluzione problema
L'impianto non si avvia.	Impianto non e' stato collegato.	Controllare se l'impianto è stato collegato correttamente e inserito con l'interruttore.
	Danneggiata spina o cavo.	Contattare il centro di assistenza autorizzato.
	Avaria di alimentazione.	Controllare alimentazione.
	Danneggiamento cablaggio interno.	Contattare il centro di assistenza autorizzato.
Impianto si avvia ma la temperatura e' troppo bassa / troppo alta.	Troppo ghiaccio su evaporatore.	Eseguire disgelo dell'impianto.
	Condensatore bloccato da sporcizie o polvere.	Contattare il centro di assistenza autorizzato.
	Irregolare chiusura della porta.	Controllare se la porta e' stata e chiusa e la guarnizione non e' stata danneggiata.
	Impianto posizionato troppo vicino a fonte di calore oppure ostacolato flusso aria attorno a condensatore.	Cambiare luogo di collocamento impianto.
	Temperatura ambiente troppo alta.	Aumentare l'efficienza della ventilazione o spostare l'impianto in un luogo più fresco.
	Prodotti alimentari inadeguati collocati nella camera di refrigerazione.	Rimuovere i cibi eccessivamente caldi, controllare che il cibo non blocchi i ventilatori.
Impianto perde acqua.	Impianto sovraccaricato.	Ridurre il volume di prodotti alimentari nell'impianto.
	Impianto non e' stato livellato.	Livellare impianto.
	Uscita bloccata.	Pulire uscita.
	Flusso acqua in uscita disturbato.	Pulire fondo dell'impianto.
	Serbatatoio acqua danneggiato.	Contattare il centro di assistenza autorizzato.
	Serbatatoio acqua troppo pieno.	Svuotare serbatatoio acqua.
Impianto e' troppo rumoroso.	Viti o dadi allentati.	Controllare e serrare viti e dadi.
	Impianto non e' stato livellato oppure non posizionato stabilmente.	Controllare sistemazione dell'impianto e cambiare se necessario.

DATI TECNICI

Parametro	Unita' di misura	Valore							
		YG-05250	YG-05251	YG-05255	YG-05256	YG-05260	YG-05262	YG-05270	
Codice									
Tensione nominale	[V~]	220-240	220-240	220-240	220-240	220-240	220-240	220-240	
Frequenza nominale	[Hz]	50	50	50	50	50	50	50	
Corrente nominale	[A]	1,3	3,2	1,3	3,4	1,2	1,2	1,2	
Potenza nominale	[W]	215	520	230	560	170	170	170	
Classe d'isolamento		I	I	I	I	I	I	I	
Classe climatica		4	4	4	4	4	4	4	
Potenza lampade LED	[W]	-	-	-	-	-	-	-	
Temperatura di lavoro	[°C]	-2 / +8	-18 / -22	-2 / +8	-18 / -22	+2 / +8	+2 / +8	+2 / +8	
Capacità netta / lorda	[l]	187 / 282	187 / 282	312 / 417	312 / 417	240 / 240	240 / 240	179 / 240	
Agente di raffreddamento (tipo / massa)		R290 56g	R290 70g	R290 56g	R290 70g	R600A 65g	R600A 65g	R600A 45g	
Agente di schiumatura isolamento		C5H10	C5H10	C5H10	C5H10	C5H10	C5H10	C5H10	
Massa netto	[kg]	102	110	134	159	76	70	75	
Livello di rumore									
- pressione acustica $L_{pa} \pm K$	[dB(A)]	< 70	< 70	< 70	< 70	< 70	< 70	< 70	
- potenza $L_{wa} \pm K$	[dB(A)]	< 80	< 80	< 80	< 80	< 80	< 80	< 80	
Max. carico mensole / contenitori GN	[kg]	40	40	40	40	40	40	40	

Parametro	Unita' di misura	Valore					
		YG-05275	YG-05280	YG-05290	YG-05300	YG-05305B	YG-05310
Codice							
Tensione nominale	[V~]	220-240	220-240	220-240	220-240	220-240	220-240
Frequenza nominale	[Hz]	50	50	50	50	50	50
Corrente nominale	[A]	1,2	1,2	1,6	1,6	0,8	1,3
Potenza nominale	[W]	170	170	240	240	110	215
Classe d'isolamento		I	I	I	I	I	I
Classe climatica		4	4	4	4	4	4
Potenza lampade LED	[W]	-	-	-	-	-	-
Temperatura di lavoro	[°C]	+2 / +8	+2 / +8	+2 / +8	+2 / +8	+2 / +8	-2 / +8

Parametro	Unita' di misura	Valore					
		YG-05275	YG-05280	YG-05290	YG-05300	YG-05305B	YG-05310
Codice		240 / 240	92 / 220	368 / 368	218,6 / 368	6*GN1/4	300 / 580
Capacità netta / lorda	[l]						
Agente di raffreddamento (tipo / massa)		R600A 65g	R600A 45g	R290 78g	R290 78g	R600A 35g	R290 56g
Agente di schiumatura isolamento		C5H10	C5H10	C5H10	C5H10	C5H10	C5H10
Massa netto	[kg]	105	90	115	98	27	332
Livello di rumore							
- pressione acustica $L_{pa} \pm K$	[dB(A)]	< 70	< 70	< 70	< 70	< 70	< 70
- potenza $L_{wa} \pm K$	[dB(A)]	< 80	< 80	< 80	< 80	< 80	< 80
Max. carico mensole / contenitori GN	[kg]	40	40	40	40	-	40

Parametro	Unita' di misura	Valore						
		YG-05252	YG-05253	YG-05254	YG-05257	YG-05258	YG-05259	YG-05281
Tensione nominale	[V~]	220-240	220-240	220-240	220-240	220-240	220-240	220-240
Frequenza nominale	[Hz]	50	50	50	50	50	50	50
Corrente nominale	[A]	1,3	1,3	1,4	1,3	1,3	1,3	1,6
Potenza nominale	[W]	215	215	215	230	230	230	240
Classe d'isolamento		I	I	I	I	I	I	I
Classe climatica		4	4	4	4	4	4	4
Potenza lampade LED	[W]	3,5	-	-	2 x 3,5	-	-	-
Temperatura di lavoro	[°C]	+2 / +8	-2 / +8	-2 / +8	+2 / +8	-2 / +8	-2 / +8	+2 / +8
Capacità netta / lorda	[l]	282 / 282	170 / 228	300 / 390	417 / 417	255 / 339	200 / 317	138 / 368
Agente di raffreddamento (tipo / massa)		R290 65g	R290 52g	R290 56g	R290 70g	R290 52g	R290 50g	R290 65g
Agente di schiumatura isolamento		C5H10	C5H10	C5H10	C5H10	C5H10	C5H10	C5H10
Massa netto	[kg]	108	83	110	134	105	107	104
Livello di rumore								
- pressione acustica $L_{pa} \pm K$	[dB(A)]	< 70	< 70	< 70	< 70	< 70	< 70	< 70
- potenza $L_{wa} \pm K$	[dB(A)]	< 80	< 80	< 80	< 80	< 80	< 80	< 80
Max. carico mensole / contenitori GN	[kg]	40	40	40	40	40	40	40

SCHEMA DI COLLEGAMENTI ELETTRICI

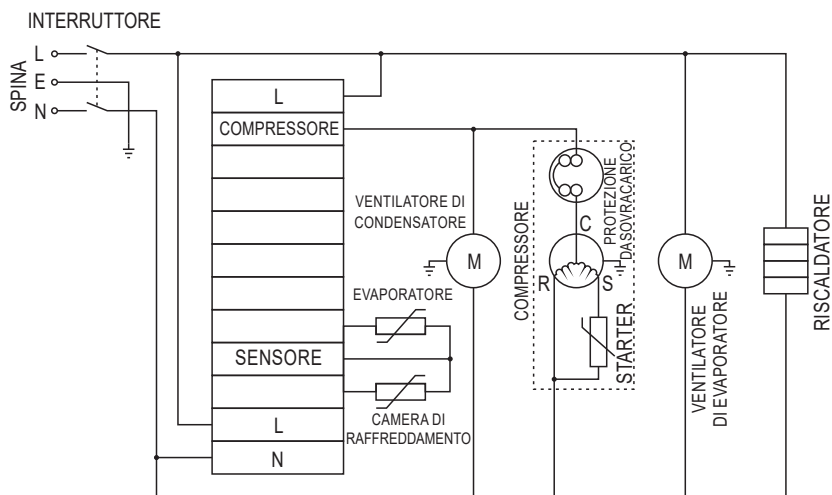

TOYA S.A.
ul. Sołtysowicka 13 - 15
51 - 168 Wrocław
tel.: 071 32 46 200
fax: 071 32 46 373
e-mail: biuro@yato.pl

ODDZIAŁ WARSZAWSKI
Teren ProLogis Park Nadarzyn
al. Kasztanowa 160
05 - 831 Młochów k. Nadarzyna
tel.: 022 73 82 800
fax: 022 73 82 828

TOYA ROMANIA SA
Soseaua Odai 109-123
Sector 1, Bucuresti
www.yato.ro
office@yato.ro
tel: 031 710 8692
fax 0317104008

DEKLARACJA ZGODNOŚCI

1025/YG-05250/EC/2025

Deklarujemy z pełną odpowiedzialnością, że niżej wymienione wyroby:

Stół chłodniczy

Parametr	Jednostka miary	Wartość						
Numer katalogowy		YG-05250	YG-05251	YG-05255	YG-05256	YG-05260	YG-05262	YG-05270
Napięcie znamionowe	[V~]	220-240	220-240	220-240	220-240	220-240	220-240	220-240
Częstotliwość znamionowa	[Hz]	50	50	50	50	50	50	50
Prąd znamionowy	[A]	1,3	3,2	1,3	3,4	1,2	1,2	1,2
Pojemność netto / brutto	[l]	187 / 282	187 / 282	312 / 417	312 / 417	240 / 240	240 / 240	179 / 240
Czynnik chłodzący (rodzaj / masa)		R290 56g	R290 70g	R290 56g	R290 70g	R600A 65g	R600A 65g	R600A 45g

Parametr	Jednostka miary	Wartość						
Numer katalogowy		YG-05275	YG-05280	YG-05290	YG-05300	YG-05305B	YG-05310	
Napięcie znamionowe	[V~]	220-240	220-240	220-240	220-240	220-240	220-240	
Częstotliwość znamionowa	[Hz]	50	50	50	50	50	50	
Prąd znamionowy	[A]	1,2	1,2	1,6	1,6	0,8	1,3	
Pojemność netto / brutto	[l]	240 / 240	92 / 220	368 / 368	218,6 / 368	6*GN1/4	300 / 580	
Czynnik chłodzący (rodzaj / masa)		R600A 65g	R600A 45g	R290 78g	R290 78g	R600A 35g	R290 56g	

do których odnosi się niniejsza deklaracja, są zgodne z poniższymi normami:

EN 60335-1:2012 + A11:2014 + A13:2017 + A1:2019 + A14:2019 + A2:2019 + A15:2021

EN IEC 60335-2-89:2022 + A11:2022

EN 62233:2008

EN IEC 55014-1:2021

EN IEC 55014-2:2021

EN 61000-3-2:2019 + A1:2021

EN 61000-3-3:2013 + A1:2019

i spełniają wymagania dyrektyw:

2006/42/WE Maszyny i urządzenia bezpieczeństwa

2014/30/UE Kompatybilność elektromagnetyczna

2011/65/UE Substancje niebezpieczne w sprzęcie elektrycznym

1935/2004/EC Produkty mające kontakt z żywnością

Numer seryjny: dotyczy wszystkich numerów seryjnych urządzeń wymienionych w deklaracji

Nazwisko i adres osoby upoważnionej do przygotowania dokumentacji technicznej:

Agnieszka Rędziaż

TOYA S.A., ul. Sołtysowicka 13 - 15, 51-168 Wrocław, Polska

V-CE PREZES ZARZĄDU

JAN SZMIDT

(nazwisko i podpis osoby upoważnionej)

Wrocław, 2025.10.21

(miejsce i data wystawienia)

TOYA S.A.
ul. Sołtysowicka 13 - 15
51 - 168 Wrocław
tel.: 071 32 46 200
fax: 071 32 46 373
e-mail: biuro@yato.pl

ODDZIAŁ WARSZAWSKI
Teren ProLogis Park Nadarzyn
al. Kasztanowa 160
05 - 831 Młochów k. Nadarzyna
tel.: 022 73 82 800
fax: 022 73 82 828

TOYA ROMANIA SA
Soseaua Odai 109-123
Sector 1, Bucuresti
www.yato.ro
office@yato.ro
tel: 031 710 8692
fax 0317104008

DEKLARACJA ZGODNOŚCI

1025/YG-05252/EC/2025

Deklarujemy z pełną odpowiedzialnością, że niżej wymienione wyroby:

Stół chłodniczy

Parametr	Jednostka miary	Wartość						
		YG-05252	YG-05253	YG-05254	YG-05257	YG-05258	YG-05259	YG-05281
Numer katalogowy								
Napięcie znamionowe	[V~]	220-240	220-240	220-240	220-240	220-240	220-240	220-240
Częstotliwość znamionowa	[Hz]	50	50	50	50	50	50	50
Prąd znamionowy	[A]	1,3	1,3	1,4	1,3	1,3	1,3	1,6
Pojemność netto / brutto	[l]	282 / 282	170 / 228	300 / 390	417 / 417	255 / 339	200 / 317	138 / 368
Czynnik chłodzący (rodzaj / masa)		R290 65g	R290 52g	R290 56g	R290 70g	R290 52g	R290 50g	R290 65g

do których odnosi się niniejsza deklaracja, są zgodne z poniższymi normami:

EN 60335-1:2012 + A11:2014 + A13:2017 + A1:2019 + A14:2019 + A2:2019 + A15:2021

EN IEC 60335-2-89:2022 + A11:2022

EN 62233:2008

EN IEC 55014-1:2021

EN IEC 55014-2:2021

EN 61000-3-2:2019 + A1:2021

EN 61000-3-3:2013 + A1:2019

i spełniają wymagania dyrektyw:

2006/42/WE Maszyny i urządzenia bezpieczeństwa

2014/30/UE Kompatybilność elektromagnetyczna

2011/65/UE Substancje niebezpieczne w sprzęcie elektrycznym

1935/2004/EC Produkty mające kontakt z żywnością

Numer seryjny: dotyczy wszystkich numerów seryjnych urządzeń wymienionych w deklaracji

Nazwisko i adres osoby upoważnionej do przygotowania dokumentacji technicznej:

Agnieszka Rędział

TOYA S.A., ul. Sołtysowicka 13 - 15, 51-168 Wrocław, Polska

V-CE PREZES ZARZĄDU

JAN SZMIDT

(nazwisko i podpis osoby upoważnionej)

Wrocław, 2025.10.21

(miejsce i data wystawienia)

TOYA S.A.
ul. Sołtysowicka 13 - 15
51 - 168 Wrocław
tel.: 071 32 46 200
fax: 071 32 46 373
e-mail: biuro@yato.pl

ODDZIAŁ WARSZAWSKI
Teren ProLogis Park Nadarzyn
al. Kasztanowa 160
05 - 831 Młochów k. Nadarzyna
tel.: 022 73 82 800
fax: 022 73 82 828

TOYA ROMANIA SA
Soseaua Odai 109-123
Sector 1, Bucuresti
www.yato.ro
office@yato.ro
tel: 031 710 8692
fax 0317104008

DECLARATION OF CONFORMITY

1025/YG-05250/EC/2025

We declare and guarantee with full responsibility that the following products:

Under counter fridge

Parameter	Measuring unit	Value						
Catalogue number		YG-05250	YG-05251	YG-05255	YG-05256	YG-05260	YG-05262	YG-05270
Rated voltage	[V~]	220-240	220-240	220-240	220-240	220-240	220-240	220-240
Rated frequency	[Hz]	50	50	50	50	50	50	50
Rated current	[A]	1,3	3,2	1,3	3,4	1,2	1,2	1,2
Net / gross capacity	[l]	187 / 282	187 / 282	312 / 417	312 / 417	240 / 240	240 / 240	179 / 240
Coolant (type / weight)		R290 56g	R290 70g	R290 56g	R290 70g	R600A 65g	R600A 65g	R600A 45g

Parameter	Measuring unit	Value					
Catalogue number		YG-05275	YG-05280	YG-05290	YG-05300	YG-05305B	YG-05310
Rated voltage	[V~]	220-240	220-240	220-240	220-240	220-240	220-240
Rated frequency	[Hz]	50	50	50	50	50	50
Rated current	[A]	1,2	1,2	1,6	1,6	0,8	1,3
Net / gross capacity	[l]	240 / 240	92 / 220	368 / 368	218,6 / 368	6*GN1/4	300 / 580
Coolant (type / weight)		R600A 65g	R600A 45g	R290 78g	R290 78g	R600A 35g	R290 56g

meet requirements of the following European Standards / Technical Specifications:

EN 60335-1:2012 + A11:2014 + A13:2017 + A1:2019 + A14:2019 + A2:2019 + A15:2021

EN IEC 60335-2-89:2022 + A11:2022

EN 62233:2008

EN IEC 55014-1:2021

EN IEC 55014-2:2021

EN 61000-3-2:2019 + A1:2021

EN 61000-3-3:2013 + A1:2019

and fulfill requirements of the following European Directives:

2006/42/EC Machinery and safety elements

2014/30/EU Electromagnetic compatibility (EMC) Directive

2011/65/EU Restriction of the Use of Certain Hazardous Substances

1935/2004/EC Materials and articles intended to come into contact with food

Serial number: concern all serial numbers of item(s) mentioned in this declaration

The person authorized to compile the technical file:

Agnieszka Rędziaś

TOYA S.A., ul. Sołtysowicka 13 - 15, 51-168 Wrocław, Polska

V-CE PREZES ZARZĄDU

JAN SZMIDT

(Name and signature of authorized person)

Wrocław, 2025.10.21

(Place and date of issue)

TOYA S.A.
ul. Sołtysowicka 13 - 15
51 - 168 Wrocław
tel.: 071 32 46 200
fax: 071 32 46 373
e-mail: biuro@yato.pl

ODDZIAŁ WARSZAWSKI
Teren ProLogis Park Nadarzyn
al. Kasztanowa 160
05 - 831 Młochów k. Nadarzyna
tel.: 022 73 82 800
fax: 022 73 82 828

TOYA ROMANIA SA
Soseaua Odai 109-123
Sector 1, Bucuresti
www.yato.ro
office@yato.ro
tel: 031 710 8692
fax 0317104008

DECLARATION OF CONFORMITY

1025/YG-05252/EC/2025

We declare and guarantee with full responsibility that the following products:

Under counter fridge

Parameter	Measuring unit	Value						
		YG-05252	YG-05253	YG-05254	YG-05257	YG-05258	YG-05259	YG-05281
Catalogue number								
Rated voltage	[V~]	220-240	220-240	220-240	220-240	220-240	220-240	220-240
Rated frequency	[Hz]	50	50	50	50	50	50	50
Rated current	[A]	1,3	1,3	1,4	1,3	1,3	1,3	1,6
Net / gross capacity	[l]	282 / 282	170 / 228	300 / 390	417 / 417	255 / 339	200 / 317	138 / 368
Coolant (type / weight)		R290 65g	R290 52g	R290 56g	R290 70g	R290 52g	R290 50g	R290 65g

meet requirements of the following European Standards / Technical Specifications:

EN 60335-1:2012 + A11:2014 + A13:2017 + A1:2019 + A14:2019 + A2:2019 + A15:2021

EN IEC 60335-2-89:2022 + A11:2022

EN 62233:2008

EN IEC 55014-1:2021

EN IEC 55014-2:2021

EN 61000-3-2:2019 + A1:2021

EN 61000-3-3:2013 + A1:2019

and fulfill requirements of the following European Directives:

2006/42/EC Machinery and safety elements

2014/30/EU Electromagnetic compatibility (EMC) Directive

2011/65/EU Restriction of the Use of Certain Hazardous Substances

1935/2004/EC Materials and articles intended to come into contact with food

Serial number: concern all serials numbers of item(s) mentioned in this declaration

The person authorized to compile the technical file:

Agnieszka Rędziaś

TOYA S.A., ul. Sołtysowicka 13 - 15, 51-168 Wrocław, Polska

V-CE PREZES ZARZADU

JAN SZMIDT

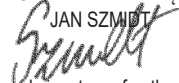

(Name and signature of authorized person)

Wrocław, 2025.10.21

(Place and date of issue)

TOYA S.A.
ul. Sołtysowicka 13 - 15
51 - 168 Wrocław
tel.: 071 32 46 200
fax: 071 32 46 373
e-mail: biuro@yato.pl

ODDZIAŁ WARSZAWSKI
Teren ProLogis Park Nadarzyn
al. Kasztanowa 160
05 - 831 Młochów k. Nadarzyna
tel.: 022 73 82 800
fax: 022 73 82 828

TOYA ROMANIA SA
Soseaua Odai 109-123
Sector 1, Bucuresti
www.yato.ro
office@yato.ro
tel: 031 710 8692
fax 0317104008

DECLARAȚIE DE CONFORMITATE

1025/YG-05250/EC/2025

Declarăm și garantăm pe proprie răspundere că produsele următoare:

Masă de răcire

Parametru	Unitate de măsură	Valoare						
Număr de catalog		YG-05250	YG-05251	YG-05255	YG-05256	YG-05260	YG-05262	YG-05270
Tensiune nominală	[V~]	220-240	220-240	220-240	220-240	220-240	220-240	220-240
Frecvență nominală	[Hz]	50	50	50	50	50	50	50
Curent nominal	[A]	1,3	3,2	1,3	3,4	1,2	1,2	1,2
Capacitate netă / brută	[l]	187 / 282	187 / 282	312 / 417	312 / 417	240 / 240	240 / 240	179 / 240
Tip de agent frigorific (tip / masă)		R290 56g	R290 70g	R290 56g	R290 70g	R600A 65g	R600A 65g	R600A 45g

Parametru	Unitate de măsură	Valoare					
Număr de catalog		YG-05275	YG-05280	YG-05290	YG-05300	YG-05305B	YG-05310
Tensiune nominală	[V~]	220-240	220-240	220-240	220-240	220-240	220-240
Frecvență nominală	[Hz]	50	50	50	50	50	50
Curent nominal	[A]	1,2	1,2	1,6	1,6	0,8	1,3
Capacitate netă / brută	[l]	240 / 240	92 / 220	368 / 368	218,6 / 368	6*GN1/4	300 / 580
Tip de agent frigorific (tip / masă)		R600A 65g	R600A 45g	R290 78g	R290 78g	R600A 35g	R290 56g

satisfac cerințele Standardelor europene / Specificațiilor tehnice următoare:

EN 60335-1:2012 + A11:2014 + A13:2017 + A1:2019 + A14:2019 + A2:2019 + A15:2021

EN IEC 60335-2-89:2022 + A11:2022

EN 62233:2008

EN IEC 55014-1:2021

EN IEC 55014-2:2021

EN 61000-3-2:2019 + A1:2021

EN 61000-3-3:2013 + A1:2019

și satisfac cerințele Directivelor europene următoare:

2006/42/WE Directiva pentru utilaje și dispozitive de siguranță (H.G. nr. 1029/2008)

2014/30/UE Directiva privind compatibilitatea electromagnetică (EMC) (H.G. nr. 487/2016)

2011/65/UE Restricția utilizării unor substanțe periculoase (H.G. nr. 322/2013)

1935/2004/EC Materiale si articole destinate sa intre in contact cu alimente

Număr de serie: se referă la toate numere de serie ale articolelor specificate în această declarație

Persoana autorizată să întocmească dosarul tehnic:

Agnieszka Rędział

TOYA S.A., ul. Sołtysowicka 13 - 15, 51-168 Wrocław, Polonia

V-CE PREZES ZARZADU

JAN SZMIDT

Wrocław, 2025.10.21

(locul și data emiterii)

(nume și semnătura persoanei autorizate)

TOYA S.A.
ul. Sołtysowicka 13 - 15
51 - 168 Wrocław
tel.: 071 32 46 200
fax: 071 32 46 373
e-mail: biuro@yato.pl

ODDZIAŁ WARSZAWSKI
Teren ProLogis Park Nadarzyn
al. Kasztanowa 160
05 - 831 Młochów k. Nadarzyna
tel.: 022 73 82 800
fax: 022 73 82 828

TOYA ROMANIA SA
Soseaua Odai 109-123
Sector 1, Bucuresti
www.yato.ro
office@yato.ro
tel: 031 710 8692
fax 0317104008

DECLARAȚIE DE CONFORMITATE

1025/YG-05252/EC/2025

Declarăm și garantăm pe proprie răspundere că produsele următoare:

Masă de răcire

Parametru	Unitate de măsură	Valoare						
		YG-05252	YG-05253	YG-05254	YG-05257	YG-05258	YG-05259	YG-05281
Număr de catalog		220-240	220-240	220-240	220-240	220-240	220-240	220-240
Tensiune nominală	[V~]	220-240	220-240	220-240	220-240	220-240	220-240	220-240
Frecvență nominală	[Hz]	50	50	50	50	50	50	50
Curent nominal	[A]	1,3	1,3	1,4	1,3	1,3	1,3	1,6
Capacitate netă / brută	[l]	282 / 282	170 / 228	300 / 390	417 / 417	255 / 339	200 / 317	138 / 368
Tip de agent frigorific (tip / masă)		R290 65g	R290 52g	R290 56g	R290 70g	R290 52g	R290 50g	R290 65g

satisfac cerințele Standardelor europene / Specificațiilor tehnice următoare:

EN 60335-1:2012 + A11:2014 + A13:2017 + A1:2019 + A14:2019 + A2:2019 + A15:2021

EN IEC 60335-2-89:2022 + A11:2022

EN 62233:2008

EN IEC 55014-1:2021

EN IEC 55014-2:2021

EN 61000-3-2:2019 + A1:2021

EN 61000-3-3:2013 + A1:2019

și satisfac cerințele Directivelor europene următoare:

2006/42/WE Directiva pentru utilaje și dispozitive de siguranță (H.G. nr. 1029/2008)

2014/30/UE Directiva privind compatibilitatea electromagnetică (EMC) (H.G. nr. 487/2016)

2011/65/UE Restricția utilizării unor substanțe periculoase (H.G. nr. 322/2013)

1935/2004/EC Materiale și articole destinate să intre în contact cu alimente

Număr de serie: se referă la toate numere de serie ale articolelor specificate în această declarație

Persoana autorizată să întocmească dosarul tehnic:

Agnieszka Rędziak

TOYA S.A., ul. Sołtysowicka 13 - 15, 51-168 Wrocław, Polonia

V-CE PREZES ZARZĄDU

JAN SZMIDT



(nume și semnătura persoanei autorizate)

Wrocław, 2025.10.21

(locul și data emiterii)

